

**LEANPRODUCTS®**

Lean manufacturing



LEAN **VISUAL**  
MANAGEMENT  
& SISTEMA  
**KANBAN**



LEAN **GREEN**  
FACTORY

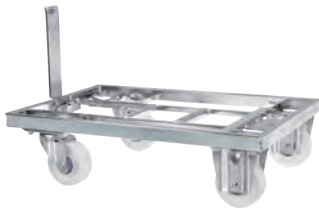

MATERIAL  
**HANDLING**



LOGISTIC  
**AUTOMATION**

# Lean Visual Management & Sistema Kanban

**Catalogo**

V50

[www.LeanProducts.eu](http://www.LeanProducts.eu)

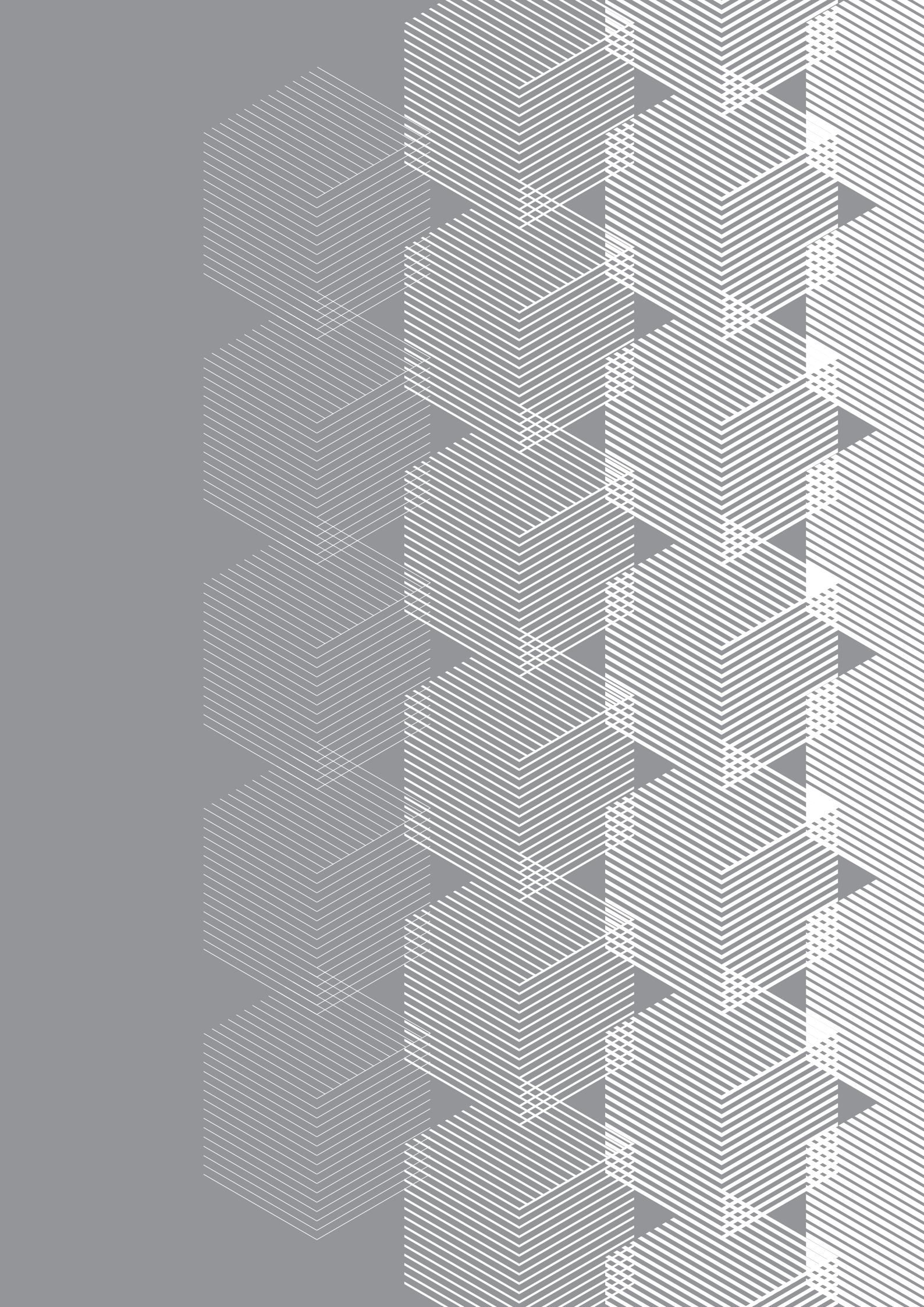

---

**LEANPRODUCTS®**

**Lean** manufacturing

---



## Chi siamo

### Lean Production & LeanProducts srl

I mercati sempre più competitivi e le crescenti difficoltà in cui opera il mondo produttivo hanno enfatizzato la necessità delle Aziende di ottimizzare i loro processi produttivi allo scopo di eliminare qualsiasi tipo di spreco: obiettivo raggiungibile seguendo i dettami della **LEAN PRODUCTION**.

Fatti propri i concetti alla base di questa filosofia produttiva, **LeanProducts srl**, a partire dal 2005, ha ricercato, selezionato e sviluppato un'ampia gamma di componenti e sistemi indispensabili all'attuazione pratica dei **principi lean**.



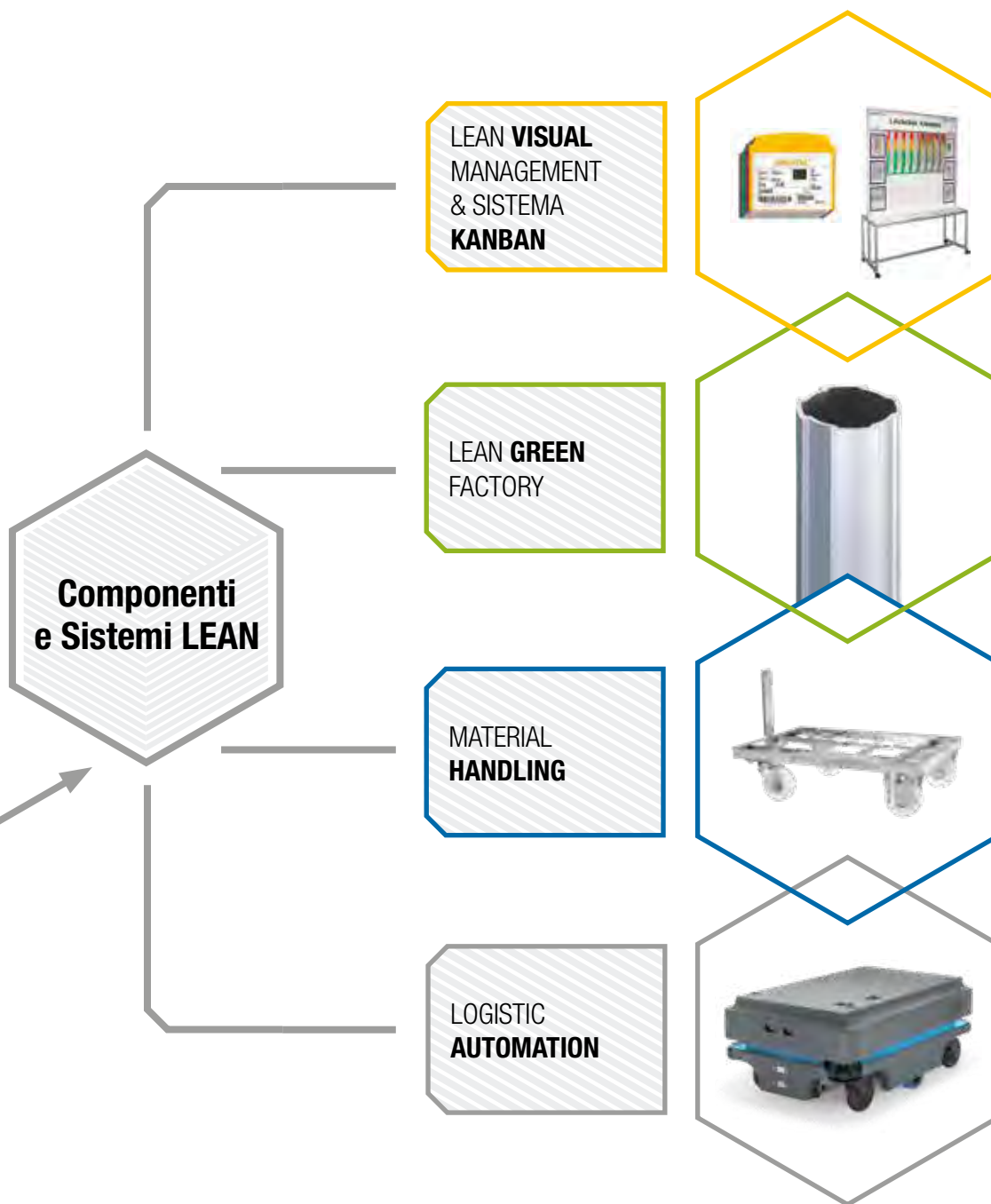

# Chi siamo

## Azienda e Gruppo

Il processo di ricerca e sviluppo iniziato nell'ambito di **Tecnogroup** srl, azienda con trentennale esperienza nel campo della produzione e commercializzazione di componenti e sistemi per l'automazione. Dal 2009 è proseguito da **LeanProducts** srl che ha conseguito la CERTIFICAZIONE DI QUALITÀ nel Febbraio 2010.

Pur avendo indipendenza giuridica **LeanProducts** srl opera nell'ambito di un gruppo a cui fanno capo, oltre che **Tecnogroup** srl, una realtà commerciale "OPL automatizacija" a Lubiana per la gestione diretta dei paesi dell'ex Jugoslavia.

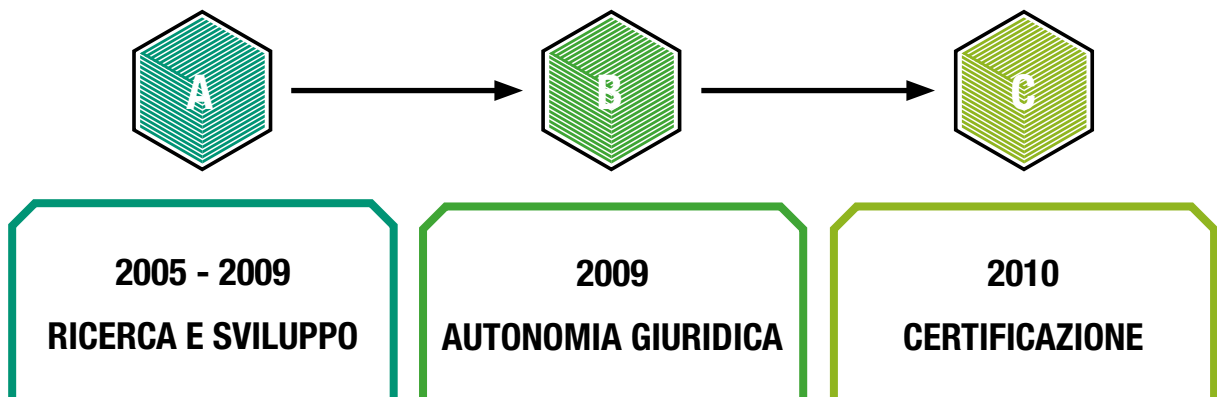
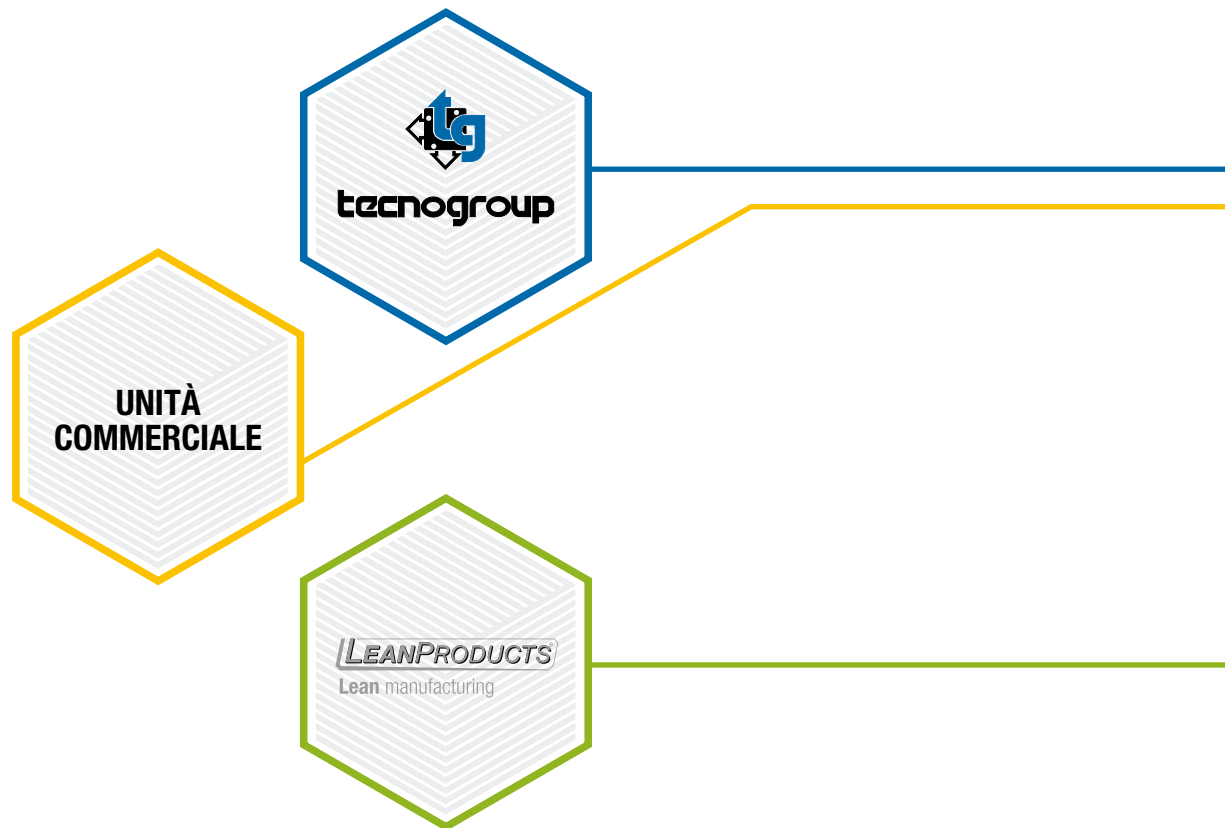

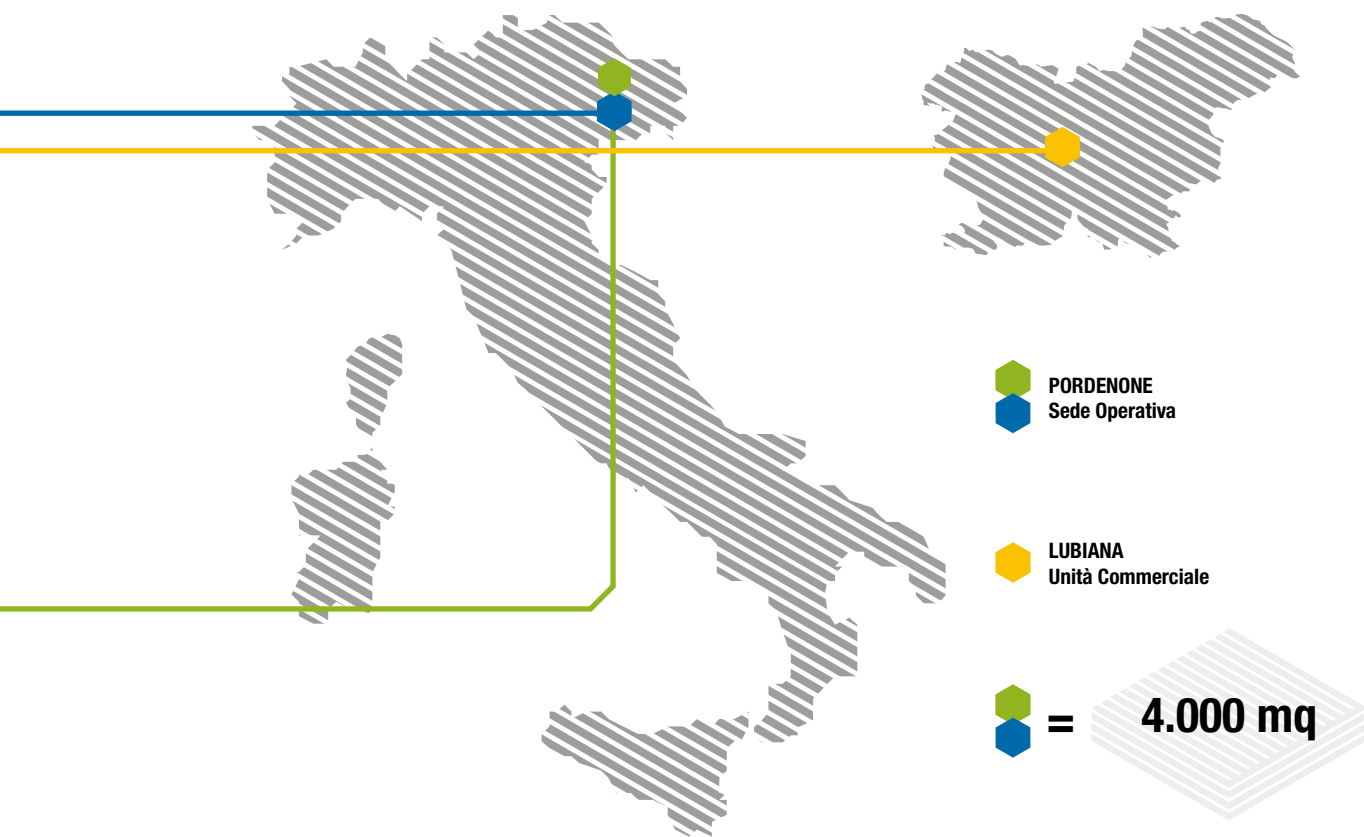

Interessante è anche il portale internet LeanValley ([www.leanvalley.eu](http://www.leanvalley.eu)) creato e mantenuto allo scopo di diffondere il lean thinking in Italia.

LeanProducts srl ha sede a Pordenone, opera attualmente su una superficie di 4.000 mq e si avvale della collaborazione di personale tecnico e commerciale.

# Cosa facciamo

LEAN VISUAL MANAGEMENT & SISTEMA KANBAN  
INTRODUZIONE

A

SEZIONE

V 5.0

LEANPRODUCTS®  
Lean manufacturing

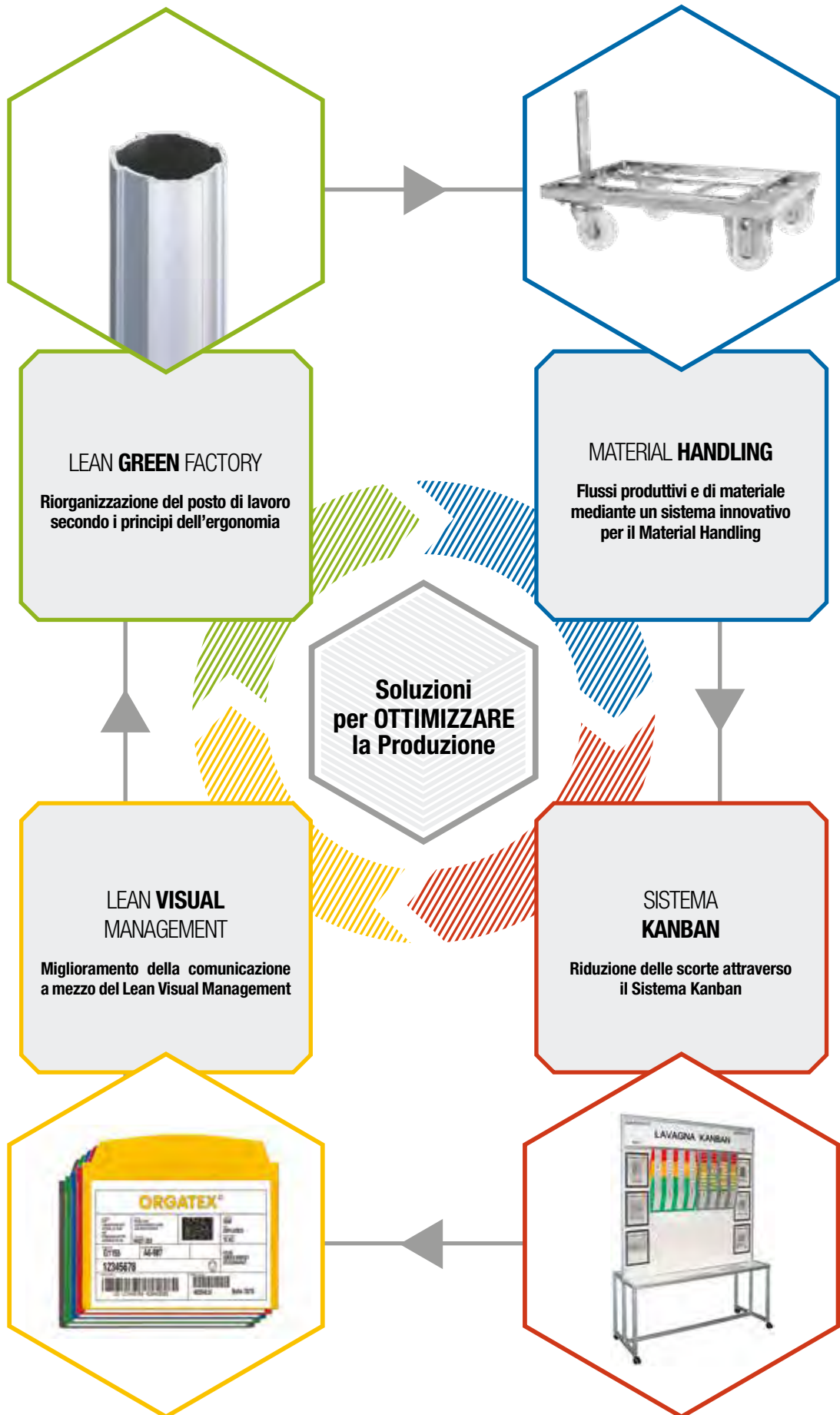





La gamma dei prodotti proposti da LeanProducts srl e distribuiti a livello nazionale, grazie anche a contratti di esclusiva, comprende una grande varietà di componenti selezionati per la semplicità e la praticità di utilizzo.

Le caratteristiche di flessibilità e la possibilità di personalizzazione li rendono adatti ad ogni specifica esigenza e permettono di raggiungere risultati sorprendenti in tempi contenuti.

# Cosa facciamo

## Partnership & Leadership



Il costante impegno, la competenza acquisita e la flessibilità, unitamente agli accordi siglati con primarie aziende nazionali ed internazionali, hanno permesso a **LeanProducts srl** di conseguire in breve tempo risultati di eccellenza, divenendo partner di fiducia di molte realtà nazionali nonché punto di riferimento in Italia per i componenti ed i sistemi attinenti la Lean Production.

I risultati ottenuti sono diretta conseguenza sia della qualità dei prodotti proposti che della puntualità e dalla professionalità di un gruppo giovane e dinamico, motivato e preparato a rispondere con competenza alle richieste di realtà che vedono nella filosofia della Lean Production e della sua applicazione una possibile via d'uscita alle pressanti problematiche di miglioramento continuo, di eliminazione degli sprechi e di mantenimento delle proprie quote di mercato.

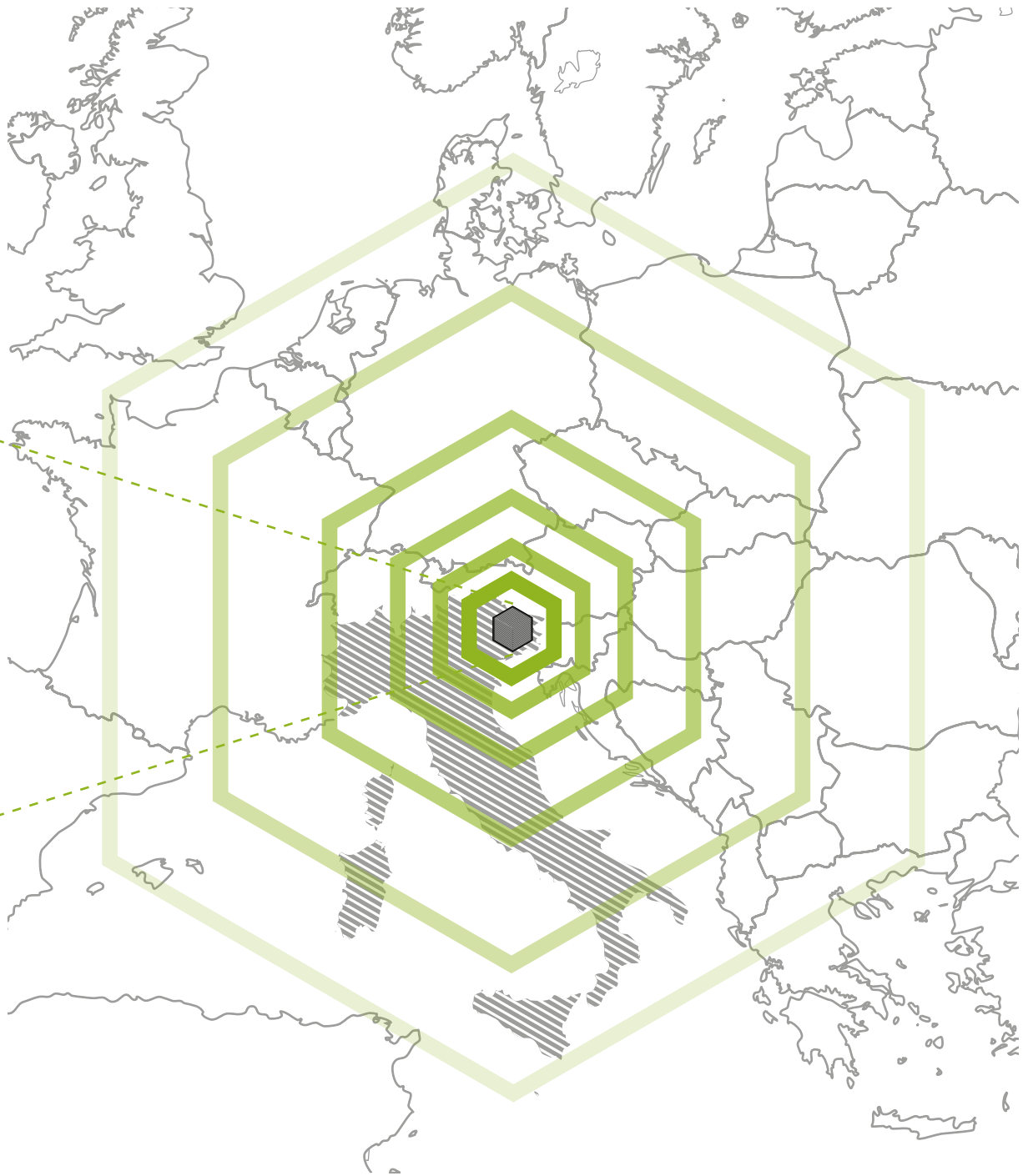

# Indice visivo Sezioni



## Portadocumenti



## Sistema per identificare scaffalature



## Segnaletica orizzontale

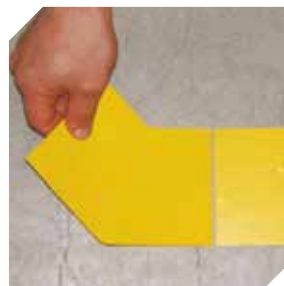
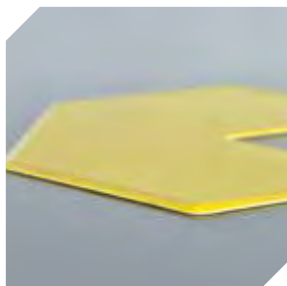



## Lavagne ed accessori

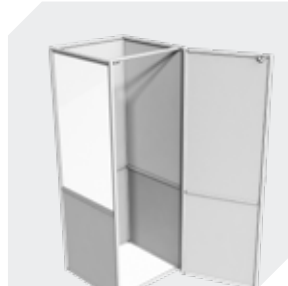

## Sistema Kanban



## ESD



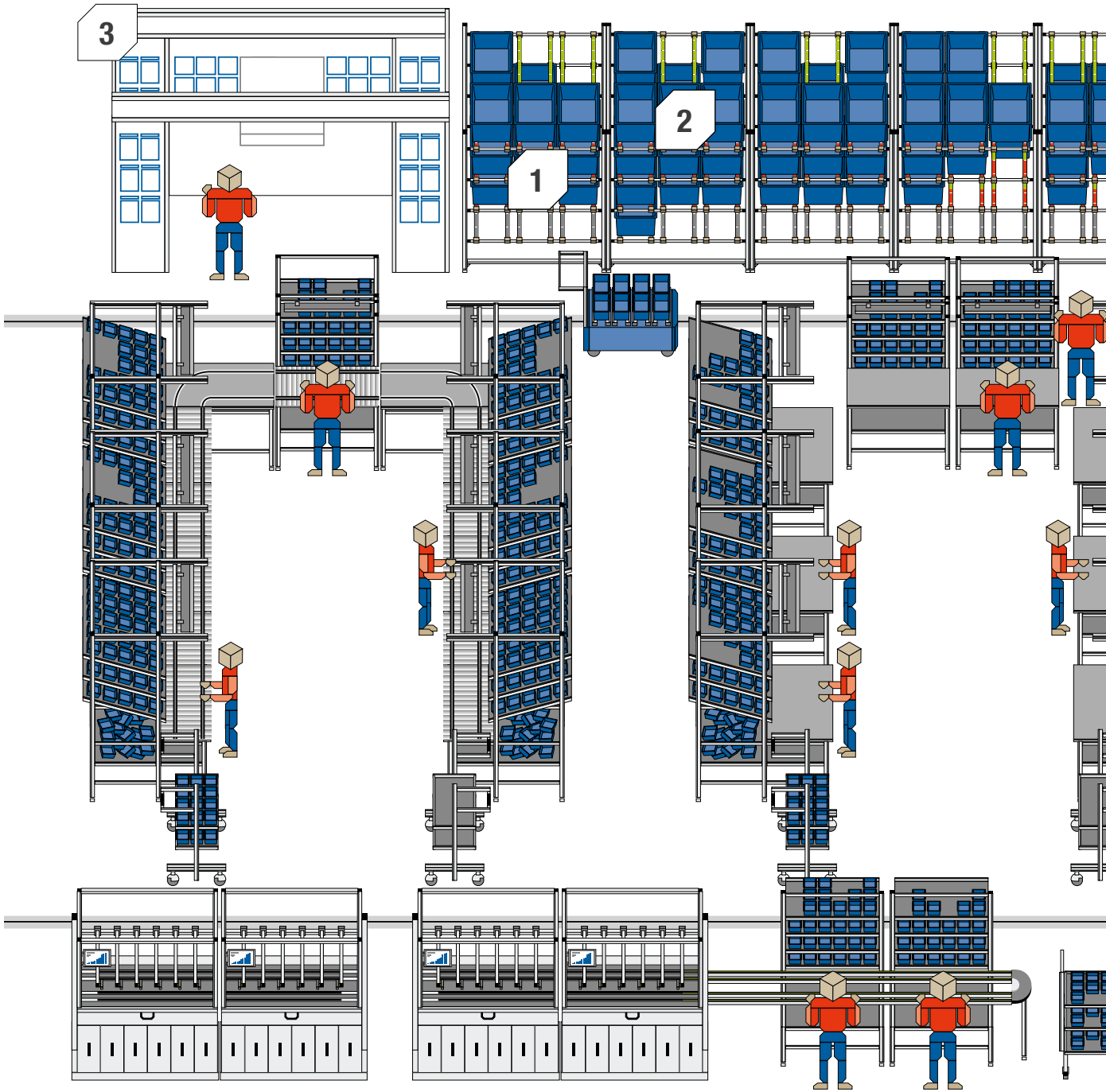

**Kanban - Cover per sospensione**

1



VEDI PAGINA ► B-67

**Porta etichette adesivo**

2



VEDI PAGINA ► B-70

**Lean Factory Corner**

3



VEDI PAGINA ► E-23

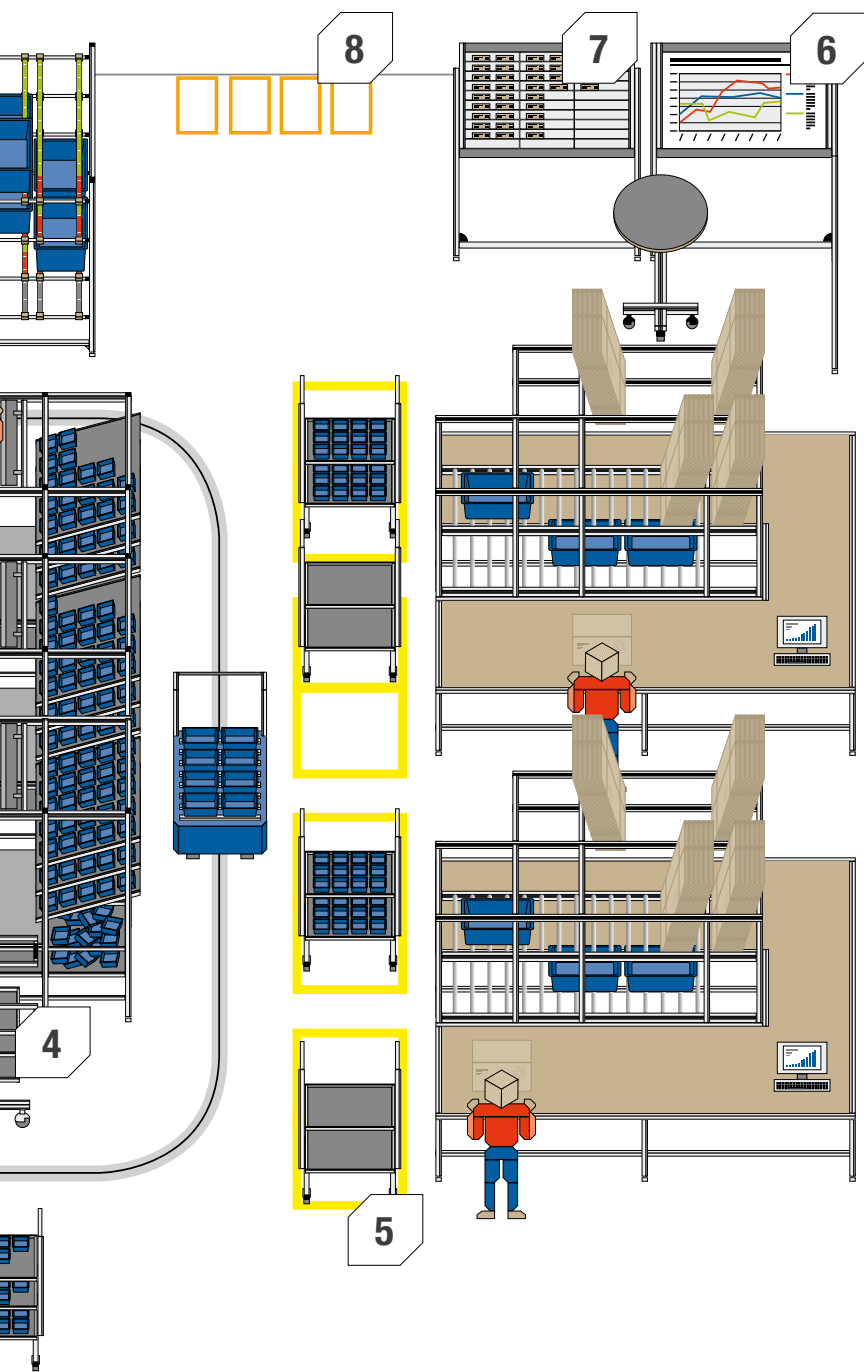

**Lavagne Personalizzate**

6



VEDI PAGINA ► E-40

**Lavagne Kanban**

7



VEDI PAGINA ► E-15

**Cornici informative**

8



VEDI PAGINA ► C-47

L'azienda che mediante metodologie di Lean Production e l'utilizzo di **prodotti specifici** per l'applicazione di tali principi si trasforma in una **LEAN GREEN FACTORY** è di fatto un'azienda di eccellenza dove tutto è finalizzato al miglioramento continuo e alla riduzione degli sprechi che sono la base dei principi Lean. Gli sprechi (MUDA) vengono identificati in 7 famiglie principali derivate da:

- Sovrapproduzione
- Trasporti
- Scorte non necessarie
- Movimentazioni inutili
- Inattività
- Prodotti difettosi
- Attese

L'azienda LeanProducts srl Vi fornirà tutti i prodotti specifici per aiutarVi a trasformare la Vostra azienda in una **LEAN GREEN FACTORY.**

**Heijunka**

4



VEDI PAGINA ► F-26

**Segnaletica orizzontale**

5



VEDI PAGINA ► D-12

## Formati DIN

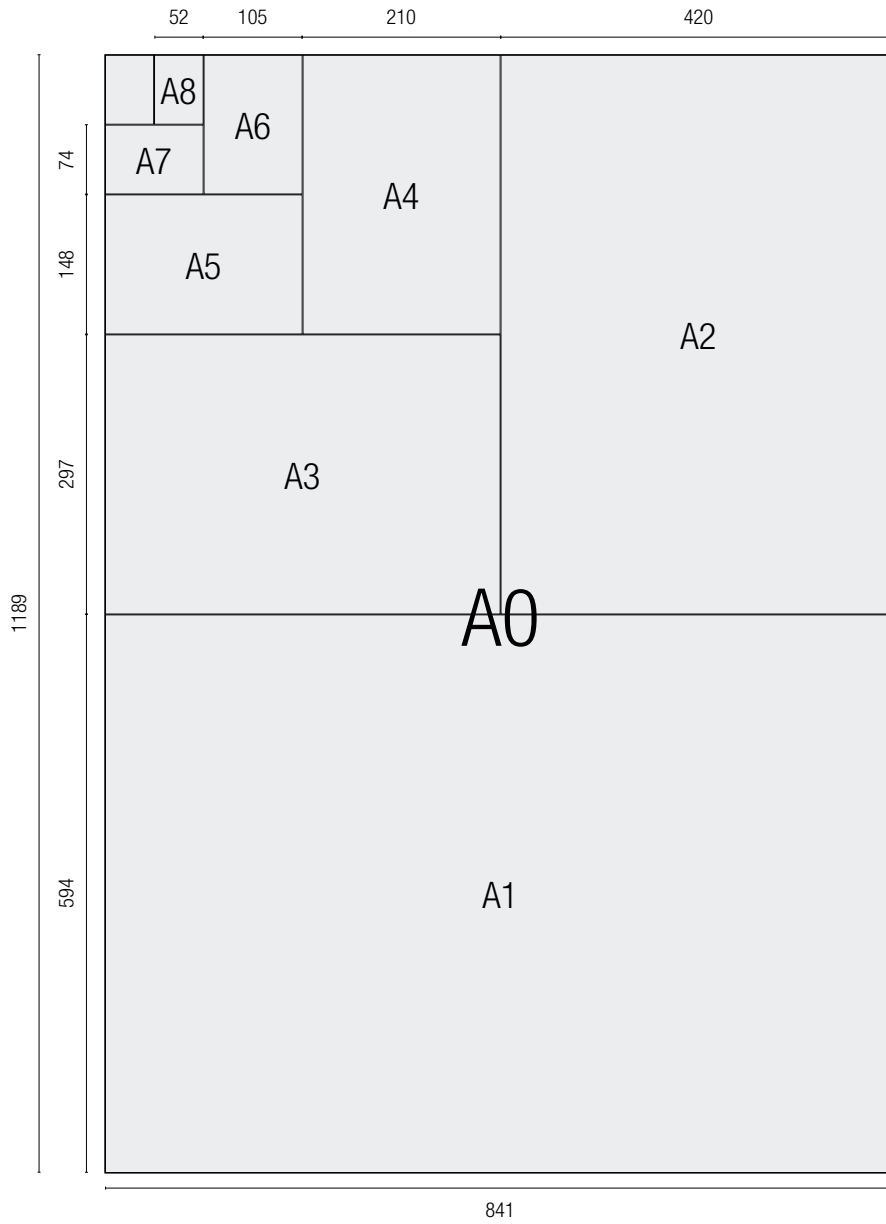





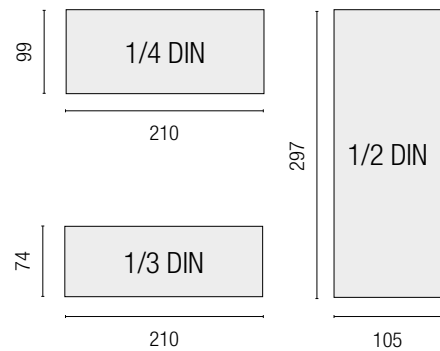





V 5.0

DIN	Dimensione
A0	841 × 1189
A1	594 × 841
A2	420 × 594
A3	297 × 420
A4	210 × 297
A5	148 × 210
A6	105 × 148
A7	74 × 105
A8	52 × 74
1/2 DIN	105 × 297
1/4 DIN	210 × 99
1/3 DIN	210 × 74











## Colori

 01	 02	 03	 04	 05	 06
<b>rosso</b> RAL: 3020	<b>bianco</b> RAL: 9003	<b>blu</b> RAL: 5012	<b>giallo</b> RAL: 1018	<b>verde</b> RAL: 6016	<b>nero</b> RAL: 9005
 07	 08	 09	 10	 20	
<b>grigio</b> RAL: 7042	<b>arancio</b> RAL: 2009	<b>verde fluo</b>	<b>blu scuro</b> RAL: 5010	<b>trasparente</b>	

I colori effettivi potrebbero differire dai valori RAL indicati

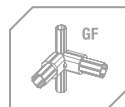
## Pittogrammi

			
<b>Adesivo</b>	<b>Magnetico</b>	<b>Personalizzabile</b>	<b>Disponibili cartoncini pretagliati</b>
			
<b>Scivibile</b>	<b>Bar Code leggibile</b>	<b>Resistente al passaggio del muletto</b>	<b>Molto resistente</b>
			
<b>Profilo Quadro</b>	<b>Profilo Green Frame</b>		
			
<b>ESD Vedi Capitolo G</b>			

Tutte le dimensioni si intendono espresse in mm salvo diversamente indicato.

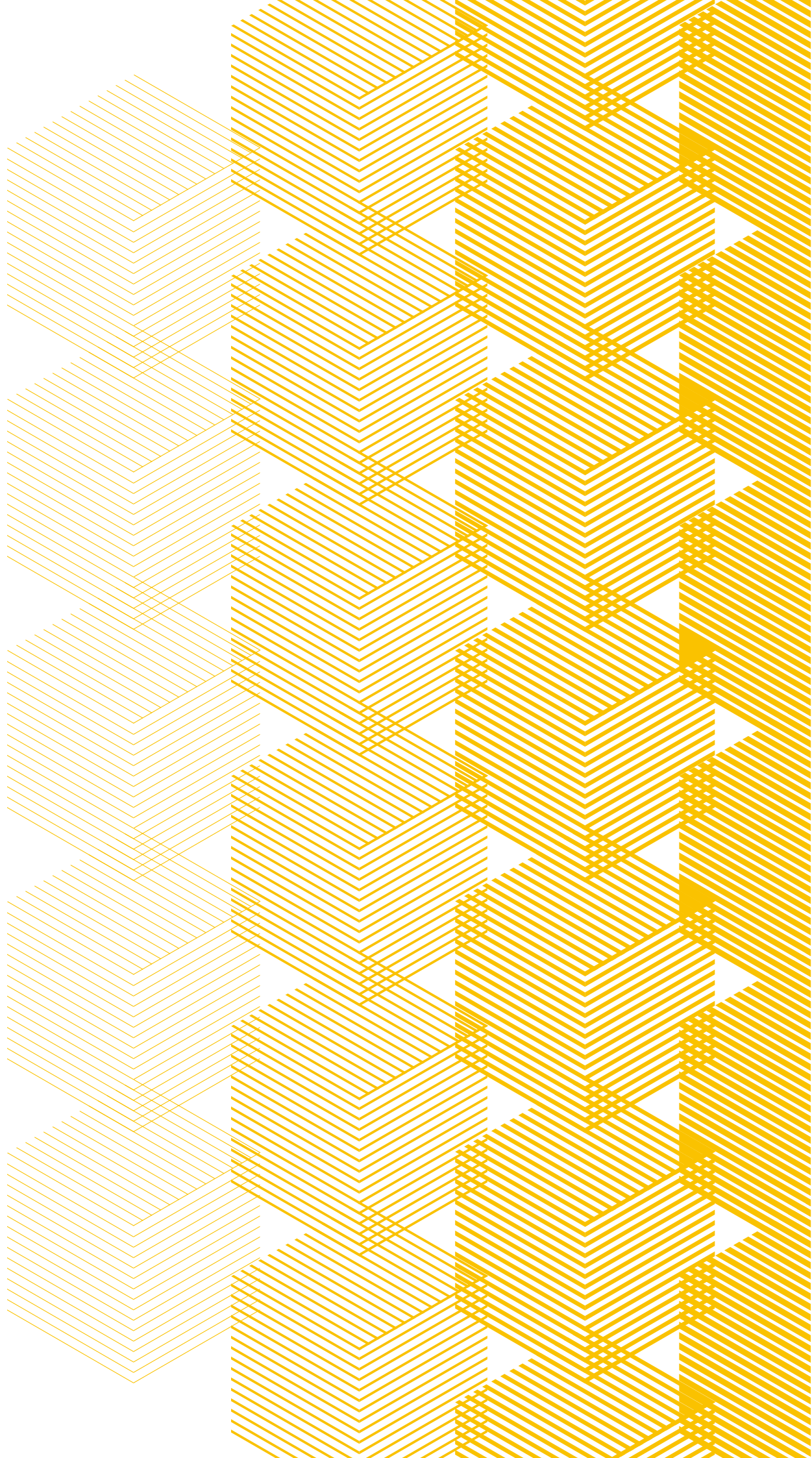

# Portadocumenti



**LEAN VISUAL MANAGEMENT & SISTEMA KANBAN**  
PORTADOCUMENTI

**B**

**SEZIONE**

**V50**

**LeanProducts srl**  
Via Bassanti, 8 - I - 33170 Pordenone (PN)  
T +39 0434 572757 - F +39 0434 572750  
info@LeanProducts.eu - www.LeanProducts.eu

# Indice



B-4	Portadocumenti per sospensione	B-16	Portadocumenti magnetico
B-7	Accessori per portadocumenti per sospensione	B-21	Portadocumenti magnetico Neodyn
B-12	Portadocumenti adesivo		



B-26	Tasche magnetiche	B-42	Cartella con clip
B-29	Finestre magnetiche	B-45	Tabelle informative adesive o magnetiche
B-33	Titoli per finestre magnetiche	B-48	Raccogliatore ad anelli
B-36	Cornici magnetiche	B-51	Raccogliatore a libro
B-39	Finestre adesive riposizionabili		



B-55	Cartella portadocumenti	B-58	Cartella Primus
------	-------------------------	------	-----------------

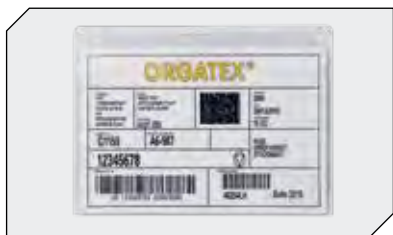

B-61	Kanban-Cover adesivo o magnetico	B-73	Porta Kanban Angolato
B-64	Label cover adesivo	B-76	Porta Kanban KAN-Cover MEGA
B-67	Kanban-Cover per sospensione	B-79	Supporto per documenti KAN-Clip
B-70	Porta etichette adesivo		



B-82	Pinza per pallet	B-91	Porta Kanban KAN-Label magnetico
B-85	Porta Kanban KLT-Snapper	B-94	Porta Kanban KAN-Special
B-88	Porta Kanban KAN-Label		

# Portadocumenti

## Portadocumenti per sospensione



# Portadocumenti

## Portadocumenti per sospensione



**Scatole in cartone?  
Contenitori in plastica?  
Ceste in metallo?**

**Nessun problema!**

Portadocumenti per sospensione in plastica PVC resistente. La parte frontale trasparente permette la lettura dei documenti senza doverli togliere dal portadocumenti stesso. In caso non ci sia un posto apposito per collocare portadocumenti oppure sia necessario un diverso sistema di fissaggio, Orgatex ha la soluzione ottimale. I 5 fori e la fessura orizzontale offrono varie possibilità di aggancio.

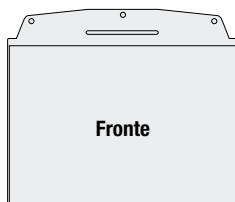

Versione standard

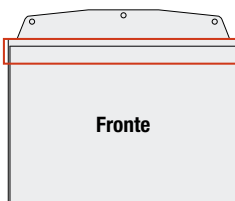

Versione con chiusura



LEAN VISUAL MANAGEMENT & SISTEMA KANBAN  
PORTADOCUMENTI

B

SEZIONE

V50

LeanProducts srl  
Via Bassanti, 8 - 33170 Pordenone (PN)  
T +39 0434 572757 - F +39 0434 572750  
info@LeanProducts.eu - www.LeanProducts.eu

**Esempio applicazione**



**Colori e formati disponibili**

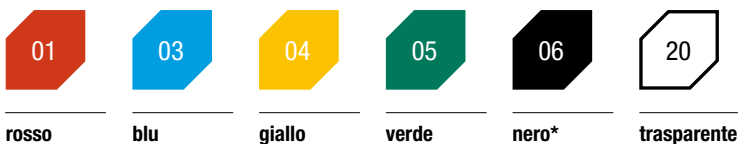

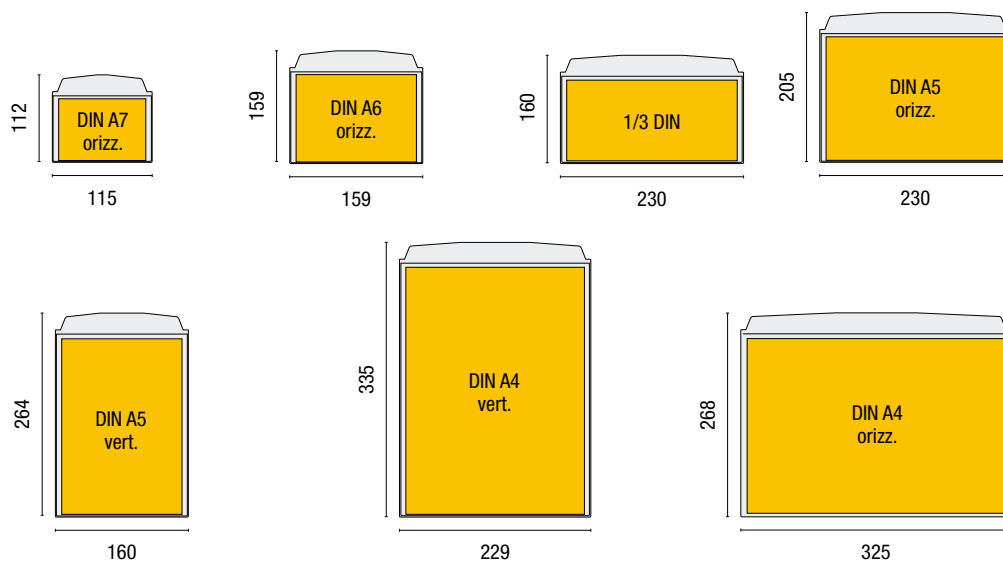

\*colore effettivo grigio scuro





V 5.0





## Portadocumenti per sospensione



Versione Standard		Codice +	Codice colore						Formato DIN	Dimensioni Esterne	Dimensioni Interne
FRONTE	RETRO		01	03	04	05	06	20			
		<b>SD011-</b>	✓	✓	✓	✓	✓	✓	DIN A7 orizz.	115 x 112	112 x 70
		<b>SD012-</b>	✓	✓	✓	✓	✓	✓	DIN A6 orizz.	159 x 159	156 x 111
		<b>SD016-</b>	✓	✓	✓	✓	✓	✓	1/3 DIN	230 x 160	225 x 108
		<b>SD013-</b>	✓	✓	✓	✓	✓	✓	DIN A5 orizz.	230 x 205	225 x 152
		<b>SD015-</b>	✓	✓	✓	✓	✓	✓	DIN A5 vert.	160 x 264	153 x 217
		<b>SD018-</b>	✓	✓	✓	✓	✓	✓	DIN A4 vert.	229 x 335	225 x 328
		<b>SD020-</b>	✓	✓	✓	✓	✓	✓	DIN A4 orizz.	325 x 268	322 x 217
<ul style="list-style-type: none"> <li>5 fori di sospensione</li> <li>Apertura orizzontale per KTB3000, tranne su DIN A7 orizzontale</li> <li>DIN A4 orizzontale</li> <li>Versione ESD: vedi capitolo G</li> </ul>											
PEZZI 50											

## Portadocumenti per sospensione con chiusura



Versione Speciale con chiusura		Codice +	Codice colore						Formato DIN	Dimensioni Esterne	Dimensioni Interne
FRONTE	RETRO		01	03	04	05	06	20			
		<b>SD014-</b>	✓	✓	✓	✓	✓	✓	DIN A5 orizz.	230 x 205	225 x 152
		<b>SD019-</b>	✓	✓	✓	✓	✓	✓	DIN A4 vert.	229 x 335	225 x 328
		<b>SD021-</b>	✓	✓	✓	✓	✓	✓	DIN A4 orizz.	325 x 268	322 x 217
<ul style="list-style-type: none"> <li>3 fori di sospensione</li> </ul>											
PEZZI 50											



## Accessori per sospensione



Supporto universale (prodotto brevettato)	Codice		
	<b>KTB3000</b>	<ul style="list-style-type: none"> <li>Filo metallico ricoperto in plastica nera con spigoli arrotondati. Il sistema universale di sospensione per i portadocumenti si inserisce in maniera veloce nella fessura orizzontale e può essere utilizzato per contenitori con spessore fino a 40 mm.</li> <li><b>Non compatibile con portadocumenti:</b> <ul style="list-style-type: none"> <li>- versioni con chiusura</li> <li>- DIN A4 orizzontale</li> <li>- DIN A7 orizzontale</li> </ul> </li> </ul>	
	Dimensioni		L x H
			230 x 80
	Fino a 40 mm di spessore		
		PEZZI 50	



Staffa a muro	Codice		
	<b>WDH1</b>	<ul style="list-style-type: none"> <li>Staffa a muro con 2 fori di fissaggio per posizionare i portadocumenti non utilizzati.</li> <li><b>Compatibile con:</b> <ul style="list-style-type: none"> <li>- MA2000</li> <li>- KTB3000</li> </ul> </li> </ul>	
	Dimensioni		L x H x P
			210 x 25 x 60
		PEZZI 5	

## Accessori



	<b>Staffa speciale</b>		<b>Codice</b>	<ul style="list-style-type: none"> <li>Filo metallico ricoperto con plastica nera e spigoli arrotondati. Adatto per essere inserito tra cartoni, ceste in metallo, ecc.</li> </ul> <p><b>Compatibile con portadocumenti:</b></p> <ul style="list-style-type: none"> <li>- DIN A4 orizzontale</li> </ul>
			<b>MA2000</b>	
	Dimensioni	<b>L x H</b>	320 x 100	
				
				PEZZI 50

	<b>Staffa speciale</b>		<b>Codice</b>	<ul style="list-style-type: none"> <li>Filo metallico ricoperto con plastica nera e spigoli arrotondati. Adatto per essere inserito tra cartoni, ceste in metallo, ecc.</li> </ul> <p><b>Compatibile con portadocumenti:</b></p> <ul style="list-style-type: none"> <li>- DIN A5 verticale</li> <li>- DIN A6 orizzontale</li> </ul>
			<b>MA2080</b>	
	Dimensioni	<b>L x H</b>	230 x 80	
				
				PEZZI 50



	<b>Ancoraggio</b>		<b>Codice</b>	<ul style="list-style-type: none"> <li>Filo metallico ricoperto con plastica nera e spigoli arrotondati. Prodotto raccomandato per contenitori con spessore fino a 20 mm.</li> </ul> <p><b>Non compatibile con portadocumenti:</b></p> <ul style="list-style-type: none"> <li>- DIN A7 orizzontale</li> <li>- DIN A6 orizzontale</li> <li>- DIN A5 orizzontale</li> </ul>
			<b>MA2090</b>	
	Dimensioni	<b>L x H x P</b>	170 x 65 x 21	
Fino a 20 mm di spessore				
				PEZZI 50

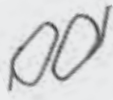

	<b>Ancoraggio</b>		<b>Codice</b>	<ul style="list-style-type: none"> <li>Filo metallico ricoperto con plastica nera e spigoli arrotondati. Prodotto raccomandato per contenitori con spessore fino a 50 mm.</li> </ul> <p><b>Non compatibile con portadocumenti:</b></p> <ul style="list-style-type: none"> <li>- DIN A7 orizzontale</li> <li>- DIN A6 orizzontale</li> <li>- DIN A5 verticale</li> </ul>
			<b>MA2100</b>	
	Dimensioni	<b>L x H x P</b>	170 x 65 x 45	
Fino a 50 mm di spessore				
				PEZZI 50

# Portadocumenti

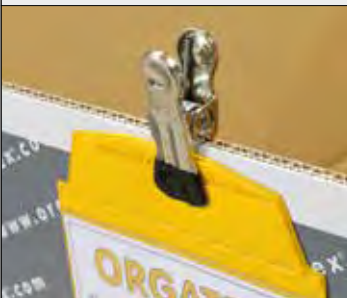

	<b>Codice</b>		<ul style="list-style-type: none"> <li>L'ancoraggio a U è un prodotto universale. Si può utilizzare su svariati contenitori: ceste in metallo, pellicole protettive, ecc.</li> </ul>
	<b>MA2030</b>		
	Dimensioni	<b>L x H</b>	
		28 x 55	
			
	PEZZI 50		



	<b>Codice</b>		<ul style="list-style-type: none"> <li>L'ancoraggio a U è un prodotto universale. Si può utilizzare su svariati contenitori: ceste in metallo, pellicole protettive, ecc.</li> </ul>
	<b>MA2020</b>		
	Dimensioni	<b>L x H</b>	
		15 x 38	
			
	PEZZI 50		



	<b>Codice</b>		<ul style="list-style-type: none"> <li>Pinze in metallo con punta ricoperta in gomma. Indicate per una veloce applicazione su diversi contenitori.</li> </ul> <p><b>Apertura massima 17 mm</b></p>
	<b>MA2070</b>		
	Dimensioni	<b>L</b>	
		35	
	Fino a 17 mm di spessore 		
	PEZZI 50		

	<b>Codice</b>		<ul style="list-style-type: none"> <li>Chiodi in plastica per forare cartoni, nastro estensibile, ecc. e permettere la sospensione dei portadocumenti.</li> </ul>
	<b>MA2060</b>		
	Dimensioni	<b>L</b>	
		12	
			
	PEZZI 50		

	<b>Gancio Gripper</b>		<b>Codice</b>	<ul style="list-style-type: none"> <li>Gancio in plastica</li> <li>Ideale per sospendere i portadocumenti su ceste metalliche</li> </ul>
			<b>KAN-GRIPPER</b>	
	Dimensioni	<b>L x H</b>	12 x 20	
				PEZZI 100



	<b>Gancio Gripper a U</b>		<b>Codice</b>	<ul style="list-style-type: none"> <li>Gancio in plastica</li> <li>Ideale per sospendere i portadocumenti su ceste metalliche, con 2 anelli di aggancio e linguetta in plastica per mantenere in verticale il portadocumenti</li> </ul>
			<b>KAN-U-GRIPPER</b>	
	Dimensioni	<b>L x H</b>	35 x 40	
				PEZZI 100

	<b>Fascette in plastica</b>		<b>Codice</b>	<ul style="list-style-type: none"> <li>Fascette in plastica resistente con blocco posizione, ideale per sospendere i portadocumenti su vari supporti</li> </ul> <p><b>Riutilizzabili.</b></p>
			<b>MA2050</b>	
	Dimensioni	<b>L</b>	320	
				PEZZI 50

	<b>Punto velcro</b>		<b>Codice</b>	<ul style="list-style-type: none"> <li>Velcro ad alta forza adesiva Ø 22</li> <li>Ancoraggio veloce su qualsiasi superficie</li> </ul>
			<b>PFH22</b>	
	Dimensioni	<b>Ø</b>	22	
				PEZZI 100 (base+velcro)

# Portadocumenti

	<b>Codice</b>		<ul style="list-style-type: none"> <li>Ideale per rendere metalliche superfici che richiedono l'utilizzo di componenti dotati di magneti</li> </ul>
	<b>BMS35</b>		
	Dimensioni	<b>L x H</b>	
		5 m x 35	
			
	PEZZI 1		

	<b>Codice</b>		<ul style="list-style-type: none"> <li>Gancio Gripper</li> <li>Ideali per sospendere portadocumenti su tubolare</li> <li>Utilizzabile anche con VST-Label (vedi pag.C-41)</li> </ul>
	<b>VST-GRIPPER</b>		
	Dimensioni	<b>Ø</b>	
		28	
			
	PEZZI 50		

# Portadocumenti

## Portadocumenti adesivo



# Portadocumenti

## Portadocumenti adesivo



### Un adesivo per (quasi) tutti i casi

Portadocumenti adesivo prodotto in plastica PVC resistente. La parte frontale trasparente permette la lettura dei documenti senza doverli rimuovere. Grazie al potente adesivo è possibile collocare il portadocumenti su molteplici superfici: metallo, plastica, vetro, legno levigato, ecc.

Disponibili versioni con 1 o 2 strisce adesive

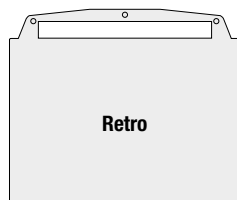

Retro

1 striscia adesiva

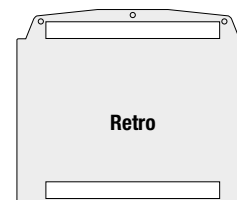

Retro

2 strisce adesive



LEAN VISUAL MANAGEMENT & SISTEMA KANBAN  
PORTADOCUMENTI

B

SEZIONE

V50

LeanProducts srl  
Via Bassanti, 8 - 33170 Pordenone (PN)  
T +39 0434 572757 - F +39 0434 572750  
info@LeanProducts.eu - www.LeanProducts.eu

**Esempio applicazione**



LEAN VISUAL MANAGEMENT & SISTEMA KANBAN  
PORTADOCUMENTI

**Colori e formati disponibili**

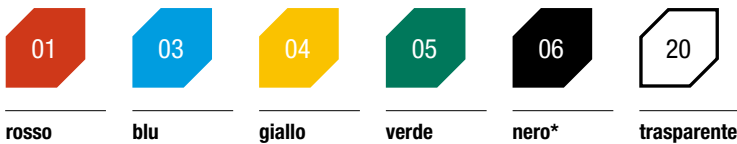

rosso    blu    giallo    verde    nero\*    trasparente

\*colore effettivo grigio scuro

V 5.0

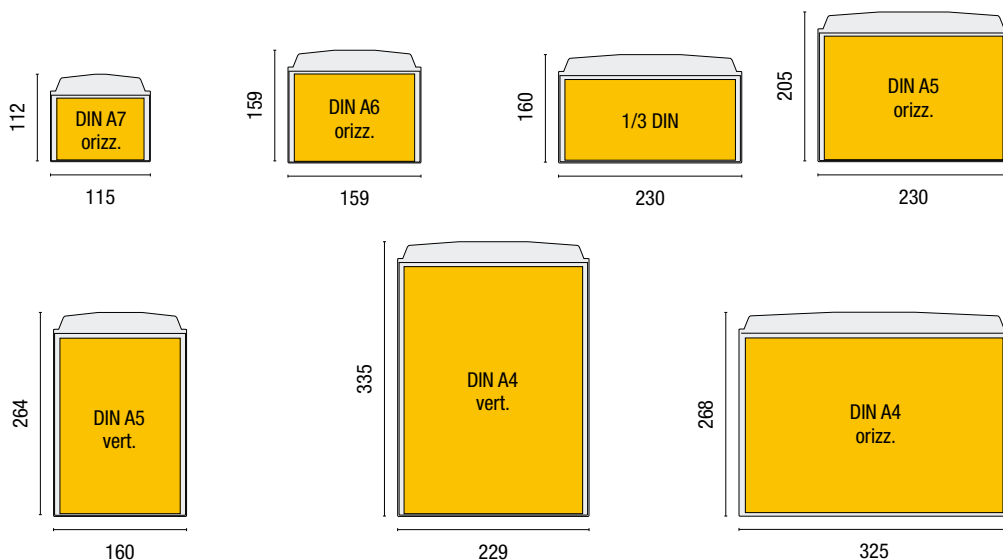

LEANPRODUCTS®  
Lean manufacturing



# Portadocumenti

## Portadocumenti adesivo - 1 striscia adesiva

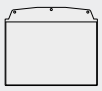
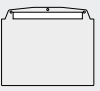
Versione Standard		Codice +	Codice colore						Formato DIN	Dimensioni Esterne L x H	Dimensioni Interne L x H
FRONTE	RETRO		01	03	04	05	06	20			
		<b>SDSK/7110-</b>	✓	✓	✓	✓	✓	✓	DIN A7 orizz.	115 x 112	112 x 70
		<b>SDSK/6110-</b>	✓	✓	✓	✓	✓	✓	DIN A6 orizz.	159 x 159	156 x 111
		<b>SDSK/1310-</b>	✓	✓	✓	✓	✓	✓	1/3 DIN	230 x 160	225 x 108
• 1 striscia adesiva		<b>SDSK/5110-</b>	✓	✓	✓	✓	✓	✓	DIN A5 orizz.	230 x 205	225 x 152
		<b>SDSK/5210-</b>	✓	✓	✓	✓	✓	✓	DIN A5 vert.	160 x 264	153 x 217
		<b>SDSK/4210-</b>	✓	✓	✓	✓	✓	✓	DIN A4 vert.	229 x 335	225 x 328
		<b>SDSK/4110-</b>	✓	✓	✓	✓	✓	✓	DIN A4 orizz.	325 x 268	322 x 217
<b>PEZZI 50</b>											

## Portadocumenti adesivo - 2 strisce adesive

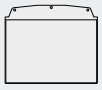
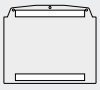
Versione Speciale		Codice +	Codice colore						Formato DIN	Dimensioni Esterne L x H	Dimensioni Interne L x H
FRONTE	RETRO		01	03	04	05	06	20			
		<b>2SDSK/7110-</b>	✓	✓	✓	✓	✓	✓	DIN A7 orizz.	115 x 112	112 x 70
		<b>2SDSK/6110-</b>	✓	✓	✓	✓	✓	✓	DIN A6 orizz.	159 x 159	156 x 111
		<b>2SDSK/1310-</b>	✓	✓	✓	✓	✓	✓	1/3 DIN	230 x 160	225 x 108
• 2 strisce adesive		<b>2SDSK/5110-</b>	✓	✓	✓	✓	✓	✓	DIN A5 orizz.	230 x 205	225 x 152
		<b>2SDSK/5210-</b>	✓	✓	✓	✓	✓	✓	DIN A5 vert.	160 x 264	153 x 217
		<b>2SDSK/4210-</b>	✓	✓	✓	✓	✓	✓	DIN A4 vert.	229 x 335	225 x 328
		<b>2SDSK/4110-</b>	✓	✓	✓	✓	✓	✓	DIN A4 orizz.	325 x 268	322 x 217
<b>PEZZI 50</b>											

# Portadocumenti

## Portadocumenti magnetico



# Portadocumenti

## Portadocumenti magnetico



### Molte varianti per molteplici utilizzi

Portadocumenti magnetico prodotto in plastica PVC resistente. La parte frontale trasparente permette la lettura dei documenti senza doverli togliere dal portadocumenti.

Disponibile versione con chiusura

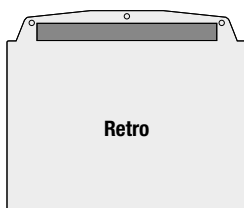

1 striscia magnetica

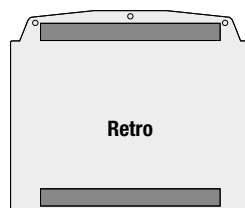

2 strisce magnetiche

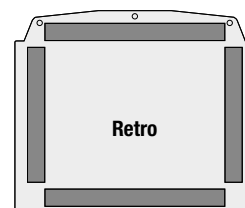

4 strisce magnetiche

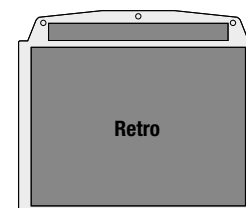

intera superficie magnetica

LEAN VISUAL MANAGEMENT & SISTEMA KANBAN  
PORTADOCUMENTI

B

SEZIONE

V50

LeanProducts srl  
Via Bassani, 8 | 33170 Pordenone (PN)  
T +39 0434 572757 - F +39 0434 572750  
info@LeanProducts.eu - www.LeanProducts.eu

**Esempio applicazione**



LEAN VISUAL MANAGEMENT & SISTEMA KANBAN  
PORTADOCUMENTI

B

SEZIONE

**Colori e formati disponibili**

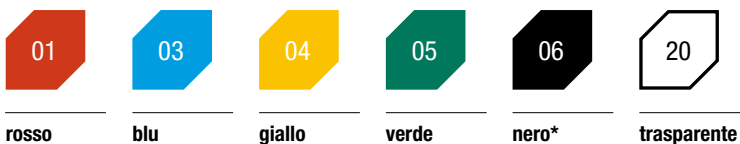

\*colore effettivo grigio scuro

V 5.0

LEANPRODUCTS®  
Lean manufacturing

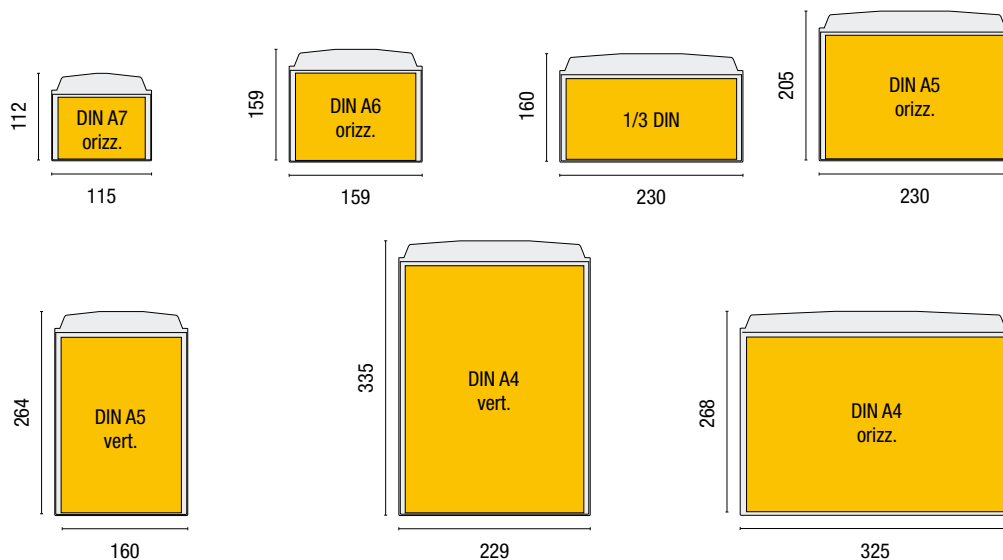

# Portadocumenti

## Portadocumenti magnetico - 1 striscia magnetica

Versione Standard		Codice +	Codice colore						Formato DIN	Dimensioni Esterne	Dimensioni Interne
FRONTE	RETRO		01	03	04	05	06	20			
		<b>MA7110-</b>	✓	✓	✓	✓	✓	✓	DIN A7 orizz.	115 x 112	112 x 70
		<b>MA6110-</b>	✓	✓	✓	✓	✓	✓	DIN A6 orizz.	159 x 159	156 x 111
		<b>MA1310-</b>	✓	✓	✓	✓	✓	✓	1/3 DIN	230 x 160	225 x 108
<ul style="list-style-type: none"> <li>1 striscia magnetica (spessore 2 mm)</li> </ul>		<b>MA5110-</b>	✓	✓	✓	✓	✓	✓	DIN A5 orizz.	230 x 205	225 x 152
		<b>MA5210-</b>	✓	✓	✓	✓	✓	✓	DIN A5 vert.	160 x 264	153 x 217
		<b>MA4210-</b>	✓	✓	✓	✓	✓	✓	DIN A4 vert.	229 x 335	225 x 328
		<b>MA4110-</b>	✓	✓	✓	✓	✓	✓	DIN A4 orizz.	325 x 268	322 x 217
<b>PEZZI 50</b>											

## Portadocumenti magnetico - 2 strisce magnetiche

Versione Speciale		Codice +	Codice colore						Formato DIN	Dimensioni Esterne	Dimensioni Interne
FRONTE	RETRO		01	03	04	05	06	20			
		<b>SD2M/7110-</b>	✓	✓	✓	✓	✓	✓	DIN A7 orizz.	115 x 112	112 x 70
		<b>SD2M/6110-</b>	✓	✓	✓	✓	✓	✓	DIN A6 orizz.	159 x 159	156 x 111
		<b>SD2M/1310-</b>	✓	✓	✓	✓	✓	✓	1/3 DIN	230 x 160	225 x 108
<ul style="list-style-type: none"> <li>2 strisce magnetiche (spessore 2 mm)</li> </ul>		<b>SD2M/5110-</b>	✓	✓	✓	✓	✓	✓	DIN A5 orizz.	230 x 205	225 x 152
		<b>SD2M/5210-</b>	✓	✓	✓	✓	✓	✓	DIN A5 vert.	160 x 264	153 x 217
		<b>SD2M/4210-</b>	✓	✓	✓	✓	✓	✓	DIN A4 vert.	229 x 335	225 x 328
		<b>SD2M/4110-</b>	✓	✓	✓	✓	✓	✓	DIN A4 orizz.	325 x 268	322 x 217
<b>PEZZI 50</b>											

## Portadocumenti magnetico - 4 strisce magnetiche

Versione Speciale		Codice +	Codice colore						Formato DIN	Dimensioni Esterne	Dimensioni Interne
FRONTE	RETRO		01	03	04	05	06	20			
		<b>SD4M/5110-</b>	✓	✓	✓	✓	✓	✓	DIN A5 orizz.	230 x 205	225 x 152
		<b>SD4M/5210-</b>	✓	✓	✓	✓	✓	✓	DIN A5 vert.	160 x 264	153 x 217
		<b>SD4M/4210-</b>	✓	✓	✓	✓	✓	✓	DIN A4 vert.	229 x 335	225 x 328
<ul style="list-style-type: none"> <li>4 strisce magnetiche (spessore 2 mm)</li> </ul>		<b>SD4M/4110-</b>	✓	✓	✓	✓	✓	✓	DIN A4 orizz.	325 x 268	322 x 217
<b>PEZZI 50</b>											

## Portadocumenti magnetico - intera superficie magnetica

Versione Speciale		Codice +	Codice colore						Formato DIN	Dimensioni Esterne	Dimensioni Interne
FRONTE	RETRO		01	03	04	05	06	20			
		<b>SDVF/6110-</b>	✓	✓	✓	✓	✓	✓	DIN A6 orizz.	159 x 159	156 x 111
		<b>SDVF/1310-</b>	✓	✓	✓	✓	✓	✓	1/3 DIN	230 x 160	225 x 108
		<b>SDVF/5110-</b>	✓	✓	✓	✓	✓	✓	DIN A5 orizz.	230 x 205	225 x 152
<ul style="list-style-type: none"> <li>intera superficie magnetica (spessore 2 mm)</li> </ul>		<b>SDVF/5210-</b>	✓	✓	✓	✓	✓	✓	DIN A5 vert.	160 x 264	153 x 217
		<b>SDVF/4210-</b>	✓	✓	✓	✓	✓	✓	DIN A4 vert.	229 x 335	225 x 328
		<b>SDVF/4110-</b>	✓	✓	✓	✓	✓	✓	DIN A4 orizz.	325 x 268	322 x 217
<b>PEZZI 50</b>											

### Portadocumenti magnetico con chiusura - 1 striscia magnetica

Versione Standard con chiusura		Codice +	Codice colore						Formato DIN	Dimensioni Esterne	Dimensioni Interne
FRONTE	RETRO		01	03	04	05	06	20	L x H	L x H	
		<b>MA5111-</b>	✓	✓	✓	✓	✓	✓	DIN A5 orizz.	230 x 205	225 x 152
		<b>MA4211-</b>	✓	✓	✓	✓	✓	✓	DIN A4 vert.	229 x 335	225 x 328
		<b>MA4111-</b>	✓	✓	✓	✓	✓	✓	DIN A4 orizz.	325 x 268	322 x 217
<ul style="list-style-type: none"> <li>1 striscia magnetica (spessore 2 mm)</li> <li>con chiusura</li> </ul>											
PEZZI 50											

### Portadocumenti magnetico con chiusura - 2 strisce magnetiche

Versione Speciale con chiusura		Codice +	Codice colore						Formato DIN	Dimensioni Esterne	Dimensioni Interne
FRONTE	RETRO		01	03	04	05	06	20	L x H	L x H	
		<b>SD2M/5111-</b>	✓	✓	✓	✓	✓	✓	DIN A5 orizz.	230 x 205	225 x 152
		<b>SD2M/4211-</b>	✓	✓	✓	✓	✓	✓	DIN A4 vert.	229 x 335	225 x 328
		<b>SD2M/4111-</b>	✓	✓	✓	✓	✓	✓	DIN A4 orizz.	325 x 268	322 x 217
<ul style="list-style-type: none"> <li>2 strisce magnetiche (spessore 2 mm)</li> <li>con chiusura</li> </ul>											
PEZZI 50											

### Portadocumenti magnetico con chiusura - 4 strisce magnetiche

Versione Speciale con chiusura		Codice +	Codice colore						Formato DIN	Dimensioni Esterne	Dimensioni Interne
FRONTE	RETRO		01	03	04	05	06	20	L x H	L x H	
		<b>SD4M/5111-</b>	✓	✓	✓	✓	✓	✓	DIN A5 orizz.	230 x 205	225 x 152
		<b>SD4M/4211-</b>	✓	✓	✓	✓	✓	✓	DIN A4 vert.	229 x 335	225 x 328
		<b>SD4M/4111-</b>	✓	✓	✓	✓	✓	✓	DIN A4 orizz.	325 x 268	322 x 217
<ul style="list-style-type: none"> <li>4 strisce magnetiche (spessore 2 mm)</li> <li>con chiusura</li> </ul>											
PEZZI 50											

### Portadocumenti magnetico con chiusura - intera superficie magnetica

Versione Speciale con chiusura		Codice +	Codice colore						Formato DIN	Dimensioni Esterne	Dimensioni Interne
FRONTE	RETRO		01	03	04	05	06	20	L x H	L x H	
		<b>SDVF/5111-</b>	✓	✓	✓	✓	✓	✓	DIN A5 orizz.	230 x 205	225 x 152
		<b>SDVF/4211-</b>	✓	✓	✓	✓	✓	✓	DIN A4 vert.	229 x 335	225 x 328
		<b>SDVFhz4111-</b>	✓	✓	✓	✓	✓	✓	DIN A4 orizz.	325 x 268	322 x 217
<ul style="list-style-type: none"> <li>intera superficie magnetica (spessore 2 mm)</li> <li>con chiusura</li> </ul>											
PEZZI 50											

# Portadocumenti

## Portadocumenti magnetico

### Neodym

**LeanProducts srl**  
Via Bassanti, 8 | 33170 Pordenone (PN)  
T +39 0434 572757 - F +39 0434 572750  
info@LeanProducts.eu - [www.LeanProducts.eu](http://www.LeanProducts.eu)

V50

SEZIONE

B

**LEAN VISUAL MANAGEMENT & SISTEMA KANBAN**  
PORTADOCUMENTI

# Portadocumenti

## Portadocumenti magnetico Neodym



LEAN VISUAL MANAGEMENT & SISTEMA KANBAN  
PORTADOCUMENTI

B

SEZIONE

V 5.0

**LEANPRODUCTS®**  
Lean manufacturing

### Per richieste particolari

Portadocumenti magnetico Neodym prodotto in plastica PVC resistente. Nel caso in cui le vibrazioni durante il trasporto siano un problema, i due magneti in Neodym sono la soluzione ottimale. Particolarmente indicato in caso di superfici di aggancio non regolari o molto piccole. Anche durante movimentazioni gravose (vibrazione, trasporto, ecc.) il fissaggio è stabile.



**Disponibili versioni con magnete aggiuntivo e con chiusura**

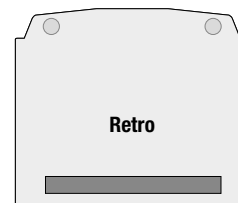
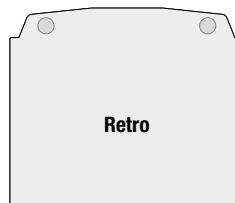
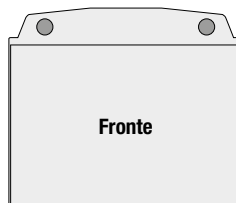

Versione standard con magnete in Neodym

Versione speciale con striscia magnetica





## Esempio applicazione



## Colori e formati disponibili

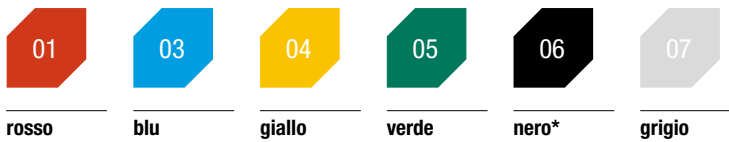

\*colore effettivo grigio scuro

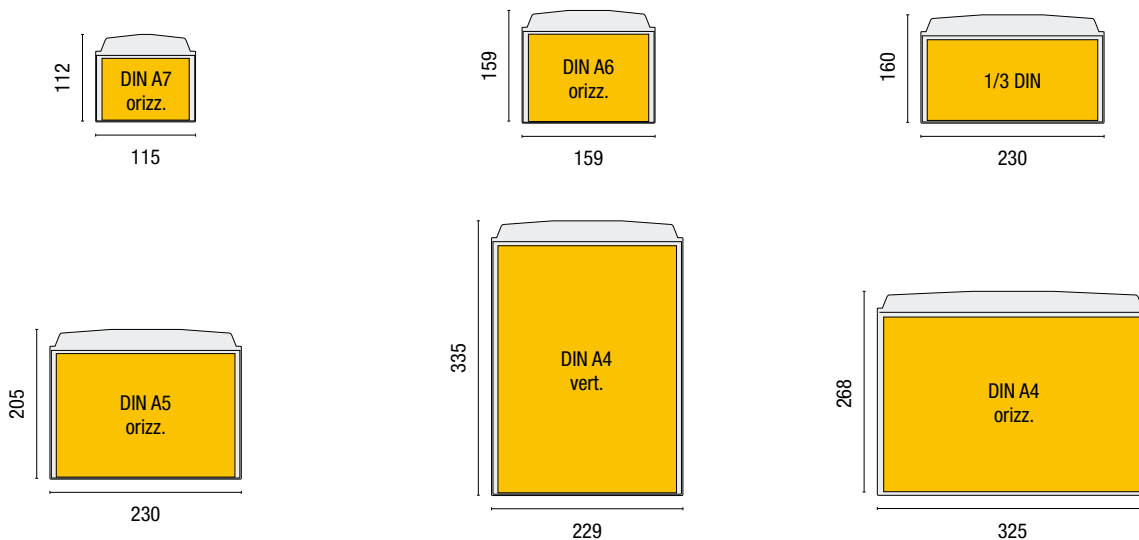

## Portadocumenti magnetico Neodym

Versione Standard		Codice +	Codice colore							Formato DIN	Dimensioni Esterne	Dimensioni Interne
FRONTE	RETRO		01	03	04	05	06	07				
		<b>MU2260-</b>	✓	✓	✓	✓	✓	✓	DIN A6 orizz.	159 x 159	156 x 111	
		<b>MU2250-</b>	✓	✓	✓	✓	✓	✓	DIN A5 orizz.	230 x 205	225 x 152	
		<b>MU2240-</b>	✓	✓	✓	✓	✓	✓	DIN A4 vert.	229 x 335	225 x 328	
		<b>MU2230-</b>	✓	✓	✓	✓	✓	✓	DIN A4 orizz.	325 x 268	322 x 217	
<ul style="list-style-type: none"> <li>• magneti Neodym</li> <li>• <b>Versione ESD: vedi capitolo G</b></li> </ul>												
PEZZI 50												

## Portadocumenti magnetico Neodym - 1 striscia magnetica

Versione Speciale		Codice +	Codice colore							Formato DIN	Dimensioni Esterne	Dimensioni Interne
FRONTE	RETRO		01	03	04	05	06	07				
		<b>MUV260-</b>	✓	✓	✓	✓	✓	✓	DIN A6 orizz.	159 x 159	156 x 111	
		<b>MUV250-</b>	✓	✓	✓	✓	✓	✓	DIN A5 orizz.	230 x 205	225 x 152	
		<b>MUV240-</b>	✓	✓	✓	✓	✓	✓	DIN A4 vert.	229 x 335	225 x 328	
		<b>MUV230-</b>	✓	✓	✓	✓	✓	✓	DIN A4 orizz.	325 x 268	322 x 217	
<ul style="list-style-type: none"> <li>• magneti Neodym</li> <li>• 1 striscia magnetica in basso (spessore 2 mm)</li> </ul>												
PEZZI 50												

## Portadocumenti magnetico Neodym con chiusura

Versione Standard con chiusura		Codice +	Codice colore							Formato DIN	Dimensioni Esterne	Dimensioni Interne
FRONTE	RETRO		01	03	04	05	06	07				
		<b>MU2251-</b>	-	-	-	-	-	✓	DIN A5 orizz.	230 x 205	225 x 152	
		<b>MU2241-</b>	-	-	-	-	-	✓	DIN A4 vert.	229 x 335	225 x 328	
		<b>MU2231-</b>	-	-	-	-	-	✓	DIN A4 orizz.	325 x 268	322 x 217	
<ul style="list-style-type: none"> <li>• magneti Neodym</li> <li>• con chiusura</li> </ul>												
PEZZI 50												

## Portadocumenti magnetico Neodym con chiusura - 1 striscia magnetica

Versione Speciale con chiusura		Codice +	Codice colore							Formato DIN	Dimensioni Esterne	Dimensioni Interne
FRONTE	RETRO		01	03	04	05	06	07				
		<b>MUV251-</b>	-	-	-	-	-	✓	DIN A5 orizz.	230 x 205	225 x 152	
		<b>MUV241-</b>	-	-	-	-	-	✓	DIN A4 vert.	229 x 335	225 x 328	
		<b>MUV231-</b>	-	-	-	-	-	✓	DIN A4 orizz.	325 x 268	322 x 217	
<ul style="list-style-type: none"> <li>• magneti Neodym</li> <li>• 1 striscia magnetica in basso (spessore 2 mm)</li> <li>• con chiusura</li> </ul>												
PEZZI 50												

## Esempio applicazione



LEAN VISUAL MANAGEMENT & SISTEMA KANBAN  
PORTADOCUMENTI

B

SEZIONE

V50

LeanProducts srl  
 Via Bassanti, 8 - 33170 Pordenone (PN)  
 T +39 0434 572757 - F +39 0434 572750  
 info@LeanProducts.eu - www.LeanProducts.eu

# Portadocumenti

## Tasche magnetiche



# Portadocumenti

## Tasche magnetiche



### Tasche magnetiche

Tasche magnetiche con plastica frontale trasparente per l'alloggiamento dei documenti. Realizzate in magnete morbido di spessore 1,1 mm.

Con le loro superfici interamente magnetiche permettono di essere fissate stabilmente su tutte le superfici metalliche.

### Caratteristiche speciali:

- retro interamente magnetico
- fronte trasparente
- adatto per lettore codice a barre

**LEANPRODUCTS**

www.LeanProducts.eu



**Formati disponibili**

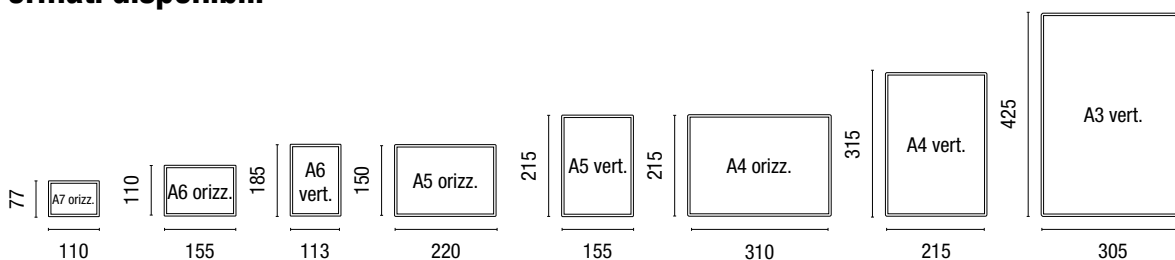

V 5.0

Tasche magnetiche	Codice	Formato DIN	Dimensioni	Pezzi
			<b>L x H</b>	
	<b>LP-TMA70</b>	DIN A7 orizz.	110 x 77	10
	<b>LP-TMA60</b>	DIN A6 orizz.	155 x 110	10
	<b>LP-TMA6V</b>	DIN A6 vert.	113 x 185	10
	<b>LP-TMA50</b>	DIN A5 orizz.	220 x 150	10
	<b>LP-TMA5V</b>	DIN A5 vert.	155 x 215	10
	<b>LP-TMA40</b>	DIN A4 orizz.	310 x 215	10
	<b>LP-TMA4V</b>	DIN A4 vert.	215 x 315	10
	<b>LP-TMA3V</b>	DIN A3 vert.	305 x 425	5
<ul style="list-style-type: none"> <li>Tasche magnetiche morbide con superficie posteriore completamente magnetica e fronte trasparente</li> <li>Spessore 1,1 mm</li> </ul>				

# Portadocumenti

## Finestre magnetiche

**LeanProducts srl**  
Via Bassanti, 8 | 33170 Pordenone (PN)  
T. **+39 0434 572757** - F. **+39 0434 572750**  
info@LeanProducts.eu - [www.LeanProducts.eu](http://www.LeanProducts.eu)

**V 50**

**SEZIONE**

**B**

**LEAN VISUAL MANAGEMENT & SISTEMA KANBAN**  
PORTADOCUMENTI

# Portadocumenti

## Finestre magnetiche



Possibilità di scrivere con pennarelli a base d'acqua - Esempio: aggiornamento grafico



### Caratteristiche speciali:

- Le finestre magnetiche sono caratterizzate da:
- fronte: bordo colorato 16 mm
- retro: 3 lati magnetici  
1 lato adesivo

### Applicazione

- 1) Togliere la pellicola protettiva del lato adesivo
- 2) Posizionare nello spazio desiderato con l'adesivo nella parte inferiore per evitare la caduta del documento durante l'inserimento e la rimozione dello stesso.

Il documento nella finestra magnetica può essere sostituito senza cambiare la posizione della finestra magnetica. L'ordine viene mantenuto.

Scrittura semi - permanente  
con pennarelli base d'acqua  
Facile pulizia con panno umido

#### Pennarelli a base d'acqua



**VEDI PAGINA** ► E-46





## Finestre magnetiche

Le finestre magnetiche sono caratterizzate da un bordo colorato di 16 mm magnetico per tre lati e per un bordo adesivo e da una parte centrale trasparente e scrivibile con pennarelli a base d'acqua.

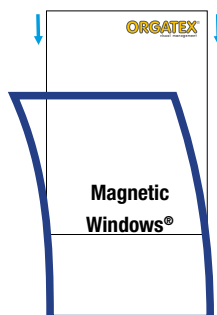

## Caratteristiche speciali:

- facile sostituzione dei documenti
- fissaggio permanente con striscia adesiva
- superficie scrivibile (con pennarelli ad acqua)



- Magnetico
- Adesivo

## Esempio applicazione



## Colori e formati disponibili

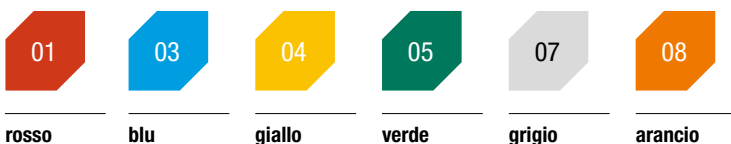

rosso      blu      giallo      verde      grigio      arancio

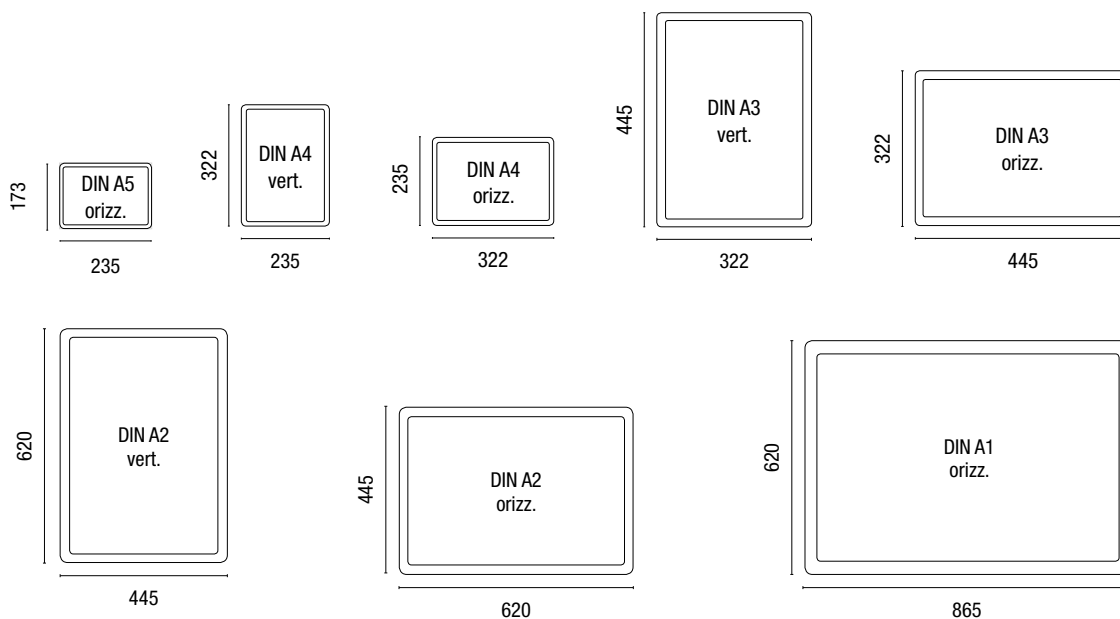

Finestre magnetiche	Codice +	Codice colore						Formato DIN	Dimensioni Esterne L x H	Dimensioni Interne L x H	Pezzi
		01	03	04	05	07	08				
	<b>KAN-MW-A5Q-</b>	✓	✓	✓	✓	✓	✓	DIN A5 orizz.	235 x 173	210 x 148	10
	<b>KAN-MW-A4H-</b>	✓	✓	✓	✓	✓	✓	DIN A4 vert.	235 x 322	210 x 297	10
	<b>KAN-MW-A4Q-</b>	✓	✓	✓	✓	✓	✓	DIN A4 orizz.	322 x 235	297 x 210	10
	<b>KAN-MW-A3H-</b>	✓	✓	✓	✓	✓	✓	DIN A3 vert.	322 x 445	297 x 420	10
	<b>KAN-MW-A3Q-</b>	✓	✓	✓	✓	✓	✓	DIN A3 orizz.	445 x 322	420 x 297	10
	<b>KAN-MW-A2H-</b>	✓	✓	✓	✓	✓	-	DIN A2 vert.	445 x 620	420 x 594	1
	<b>KAN-MW-A2Q-</b>	✓	✓	✓	✓	✓	-	DIN A2 orizz.	620 x 445	594 x 420	1
	<b>KAN-MW-A1Q-</b>	✓	✓	✓	✓	✓	-	DIN A1 orizz.	865 x 620	841 x 594	1

# Portadocumenti

## Titoli per finestre magnetiche

LeanProducts srl

Via Bassanti, 8 | 33170 Pordenone (PN)  
T +39 0434 572757 - F +39 0434 572750  
info@LeanProducts.eu - www.LeanProducts.eu

V 50

SEZIONE

B

LEAN VISUAL MANAGEMENT & SISTEMA KANBAN  
PORTADOCUMENTI

# Portadocumenti

## Titoli per finestre magnetiche



### Titoli per finestre magnetiche

Stesso principio delle finestre magnetiche ma di dimensioni inferiori. Posizionati sopra di esse, possono essere utilizzati per inserire titoli e intestazioni.

#### Caratteristiche speciali:

- facile sostituzione dei documenti
- fissaggio permanente con striscia adesiva
- superficie scrivibile (con pennarelli ad acqua)

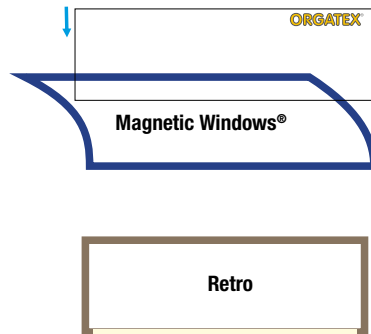

- Magnetico
- Adesivo



Scrittura semi - permanente con pennarelli base d'acqua  
 Facile pulizia con panno umido

#### Pennarelli a base d'acqua



VEDI PAGINA ► E-46



## Esempio applicazione

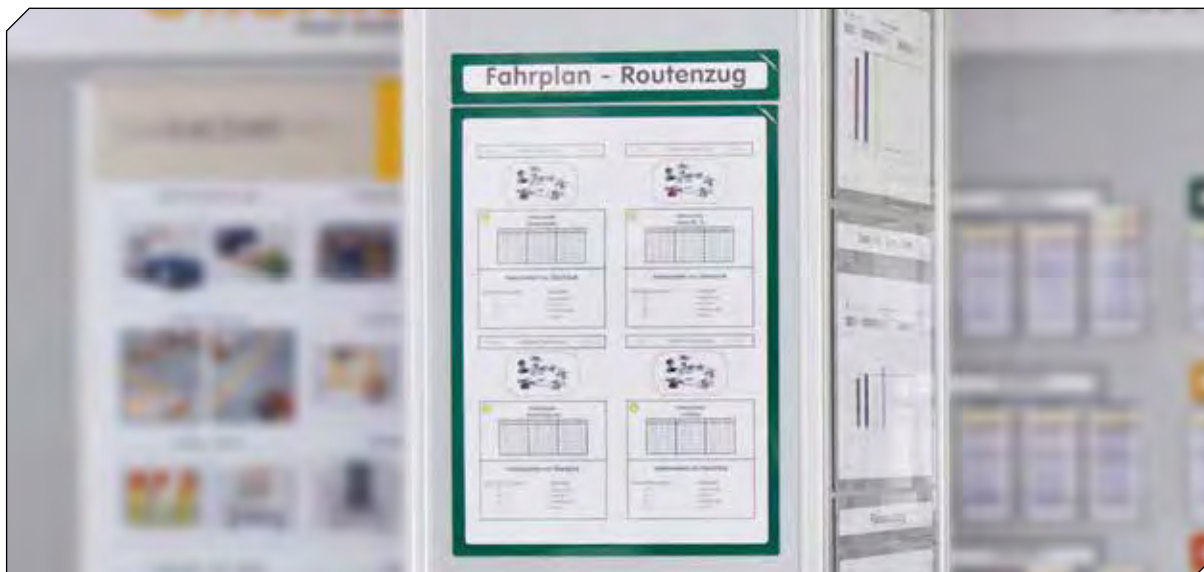

## Colori e formati disponibili

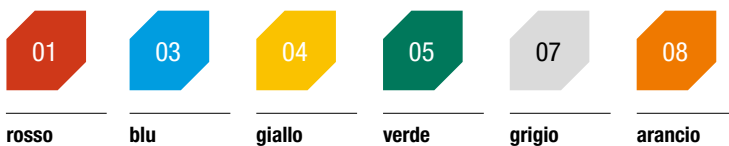

rosso    blu    giallo    verde    grigio    arancio

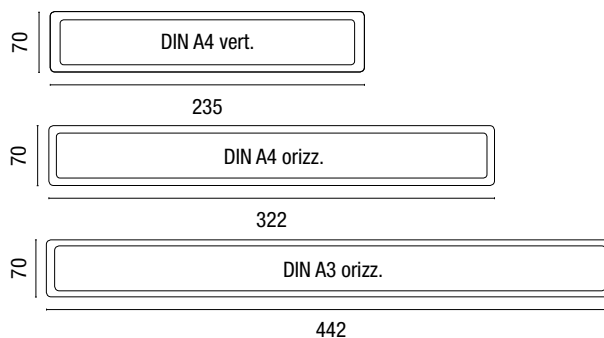

Titoli per finestre magnetiche	Codice +	Codice colore						Formato DIN	Dimensioni Esterne	Dimensioni Interne
		01	03	04	05	07	08			
	KAN-MWH-A4H-	✓	✓	✓	✓	✓	✓	DIN A4 vert.	235 x 70	210 x 48
	KAN-MWH-A4Q-	✓	✓	✓	✓	✓	✓	DIN A4 orizz.	322 x 70	297 x 48
	KAN-MWH-A3Q-	✓	✓	✓	✓	✓	✓	DIN A3 orizz.	442 x 70	420 x 48
PEZZI 10										

# Portadocumenti Cornici magnetiche



# Portadocumenti

## Cornici magnetiche



### Cornici magnetiche

Cornici magnetiche colorate di 16 mm con nel retro 3 lati magnetici e 1 adesivo per fissare le cornici ed evitare la caduta accidentale dei documenti. Parte centrale libera da protezione per permettere la scrittura sul foglio sottostante.



- Magnetico
- Adesivo



### Caratteristiche speciali:

- facile sostituzione dei documenti
- possibile fissaggio permanente con adesivo (inferiore)
- facile identificazione attraverso i colori
- esposizione dei documenti chiara ed ordinata

Esempio applicazione



LEAN VISUAL MANAGEMENT & SISTEMA KANBAN  
PORTADOCUMENTI

B

SEZIONE

V 5.0

Colori e formati disponibili

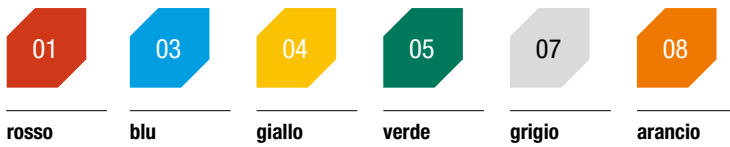

rosso      blu      giallo      verde      grigio      arancio

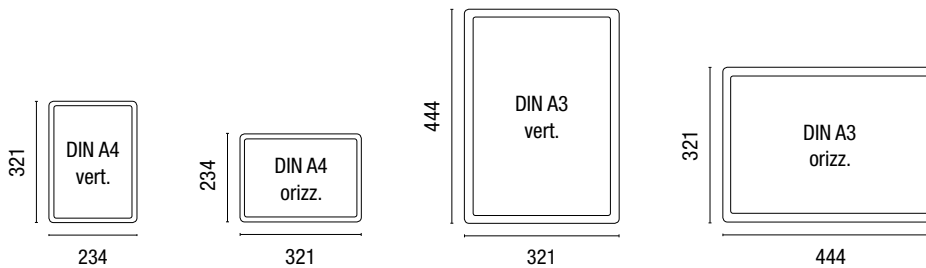

Cornici magnetiche	Codice +	Codice colore						Formato DIN	Dimensioni Esterne L x H	Dimensioni Interne L x H
		01	03	04	05	07	08			
	<b>KAN-MWR-A4H-</b>	✓	✓	✓	✓	✓	✓	DIN A4 vert.	234 x 321	297 x 210
	<b>KAN-MWR-A4Q-</b>	✓	✓	✓	✓	✓	✓	DIN A4 orizz.	321 x 234	210 x 297
	<b>KAN-MWR-A3H-</b>	✓	✓	✓	✓	✓	✓	DIN A3 vert.	321 x 444	297 x 420
	<b>KAN-MWR-A3Q-</b>	✓	✓	✓	✓	✓	✓	DIN A3 orizz.	444 x 321	420 x 297
	<b>PEZZI 10</b>									

**LEANPRODUCTS®**  
Lean manufacturing



# Portadocumenti

## Finestre adesive riposizionabili

**LeanProducts srl**  
Via Bassanti, 8 | 33170 Pordenone (PN)  
T. +39 0434 572757 - F. +39 0434 572750  
info@LeanProducts.eu - [www.LeanProducts.eu](http://www.LeanProducts.eu)

V 50

SEZIONE

B

**LEAN VISUAL MANAGEMENT & SISTEMA KANBAN**  
PORTADOCUMENTI

# Portadocumenti

## Finestre adesive riposizionabili



### Finestre adesive riposizionabili

Prodotto riposizionabile: utilizza collante che non lascia residui.

#### Caratteristiche speciali:

- ideale per superfici lisce (vetro, metallo, plastica)
- superficie scrivibile (con pennarelli a base d'acqua)

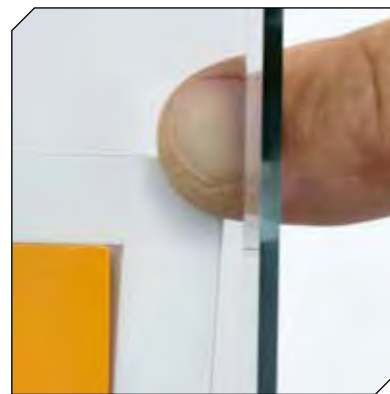

Scrittura semi - permanente  
 con pennarelli base d'acqua  
 Facile pulizia con panno umido

#### Pennarelli a base d'acqua



VEDI PAGINA ► E-46



## Esempio applicazione



LEAN VISUAL MANAGEMENT & SISTEMA KANBAN  
PORTADOCUMENTI

B

SEZIONE

V50

Finestre adesive riposizionabili	Codice	Descrizione	Formato DIN	Dimensioni Esterne	Dimensioni Interne
				L x H	L x H
	<b>KAN-MU-A4</b>	Finestre adesive riposizionabili	DIN A4	231 x 318	213 x 300
		• Riposizionabili			
<b>PEZZI 10</b>					

LeanProducts srl  
Via Bassanti, 8 | 33170 Pordenone (PN)  
T +39 0434 572757 - F +39 0434 572750  
info@LeanProducts.eu - www.LeanProducts.eu

# Portadocumenti

## Cartella con clip



# Portadocumenti

## Cartella con clip



### Cartella con clip

In assenza di blocchi per appunti, la nostra cartella con clip è la soluzione perfetta. Gli angoli della clip rivestiti in gomma forniscono un'ottima presa del foglio. Grazie alla sua misura standard, la versione magnetica può essere perfettamente abbinata alle nostre finestre magnetiche su tutte le lavagne.

### Caratteristiche speciali:

- in plastica resistente (polistilene)
- clip in metallo rivestita in gomma che garantisce un'ottima tenuta
- retro magnetico (nella versione magnetica)
- capacità: circa 60 fogli

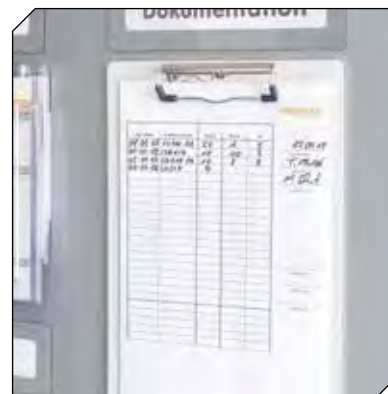

Combinazione tra cartella magnetica con clip e titolo magnetico

## Esempio applicazione



LEAN VISUAL MANAGEMENT & SISTEMA KANBAN  
PORTADOCUMENTI

B

SEZIONE

## Formati disponibili

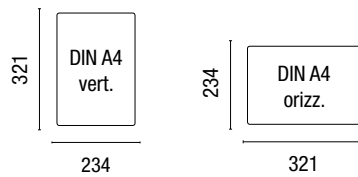

V 5.0

**LEANPRODUCTS®**  
Lean manufacturing

Cartella con clip	Codice	Formato DIN	Dimensioni
			<b>L x H</b>
	<b>VB-KB-A4H-88</b>	DIN A4 vert.	234 x 321
	<b>VB-KB-A4Q-88</b>	DIN A4 orizz.	321 x 234
	Cartella con clip		
	<b>VB-KBM-A4H-88</b>	DIN A4 vert.	234 x 321
	<b>VB-KBM-A4Q-88</b>	DIN A4 orizz.	321 x 234
	Cartella magnetica con clip		
<b>PEZZI 2</b>	<ul style="list-style-type: none"> <li>In plastica resistente (polistirene)</li> <li>Clip rivestita in gomma per una maggiore presa</li> </ul>		

# Portadocumenti

## Tabelle informative

**LeanProducts srl**  
Via Bassanti, 8 | 33170 Pordenone (PN)  
T. **+39 0434 572757** - F. **+39 0434 572750**  
info@LeanProducts.eu - [www.LeanProducts.eu](http://www.LeanProducts.eu)

**V 50**

**SEZIONE**

**B**

**LEAN VISUAL MANAGEMENT & SISTEMA KANBAN**  
PORTADOCUMENTI

# Portadocumenti

**ORGATEX**<sup>®</sup>  
visual management

## Tablette informative adesive o magnetiche

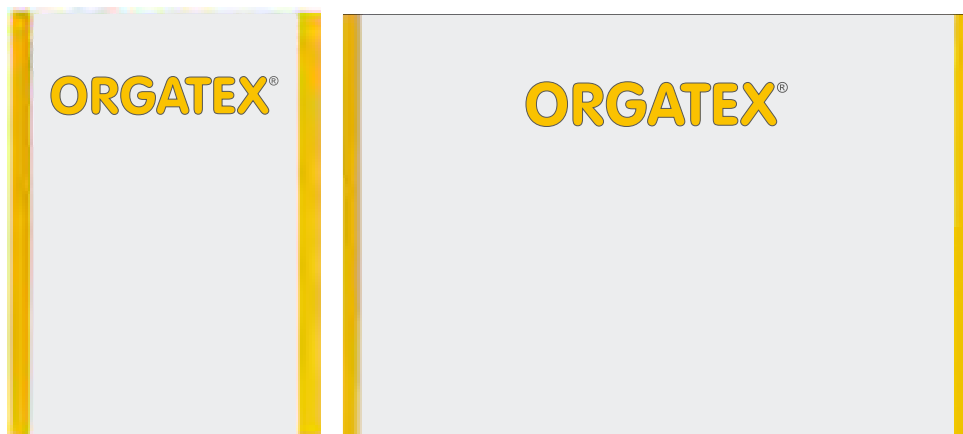

LEAN VISUAL MANAGEMENT & SISTEMA KANBAN  
PORTADOCUMENTI

B

SEZIONE

V 5.0

LEANPRODUCTS<sup>®</sup>  
Lean manufacturing

### Tablette informative, adesive o magnetiche

La plastica rigida trasparente permette un facile aggiornamento dei dati per una maggiore trasparenza nelle informazioni aziendali.

Le bande laterali colorate non sono solo per estetica ma diventano un mezzo per differenziare la tipologia di informazione attraverso il Visual Management.





### Colori e formati disponibili



Tabelle informative	Codice +	Codice colore							Formato DIN	Dimensioni
		01	02	03	04	05	06	07		
	<b>KN-SK4-</b>	✓	✓	✓	✓	✓	✓	✓	DIN A4	210 x 297
	<b>KN-SK3-</b>	✓	✓	✓	✓	✓	✓	✓	DIN A3	420 x 297
	• Con 2 strisce adesive									
	<b>KN-M4-</b>	✓	✓	✓	✓	✓	✓	✓	DIN A4	210 x 297
	<b>KN-M3-</b>	✓	✓	✓	✓	✓	✓	✓	DIN A3	420 x 297
• Con 2 strisce magnetiche										
<b>PEZZI 10</b>										

# Portadocumenti

## Raccoglitore ad anelli

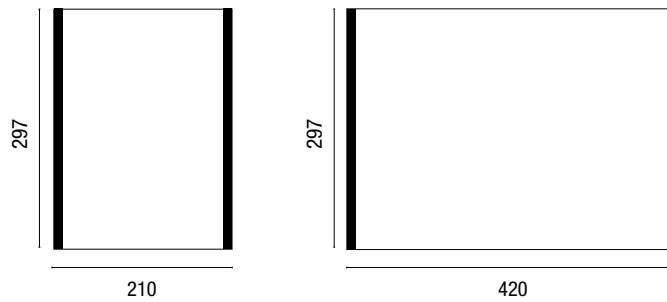

# Portadocumenti

## Raccogliatore ad anelli



### Raccogliitore ad anelli e buste

Permette di dare visibilità ai propri documenti ovunque ci sia una superficie metallica. È sufficiente appoggiare il raccogliitore ad anelli sulla superficie, inserire i fogli nelle buste ed il gioco è fatto. I magneti Neodym permettono di ancorare i singoli fogli alla superficie sia verticalmente che orizzontalmente per dare risalto alle informazioni.

### Caratteristiche speciali:

- plastica rigida per il supporto dei documenti
- magneti Neodym
- plastica antiriflesso
- leggibile fronte-retro

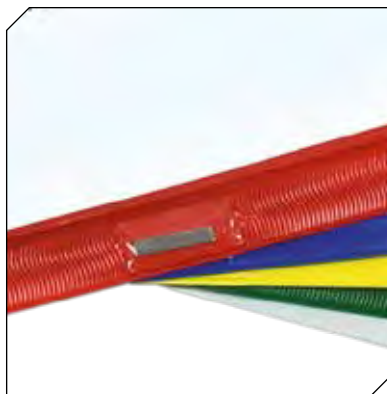

**Esempio applicazione**



LEAN VISUAL MANAGEMENT & SISTEMA KANBAN  
PORTADOCUMENTI

B



SEZIONE

V 5.0

LEANPRODUCTS®  
Lean manufacturing

**Colori disponibili**



Buste magnetiche forate per fogli DIN A4		Codice +	Codice colore	Formato DIN	Dimensioni Esterne	Dimensioni Interne
			01 03 04 05 07		L x H	L x H
		<b>FLIP-MAG-</b>	<input checked="" type="checkbox"/> <input checked="" type="checkbox"/> <input checked="" type="checkbox"/> <input checked="" type="checkbox"/> <input checked="" type="checkbox"/>	DIN A4	315 x 255	307 x 215
					<ul style="list-style-type: none"> <li>• Con 4 fori</li> <li>• Con 1 magnete Neodym</li> <li>• <b>Versione ESD: vedi capitolo G</b></li> </ul>	
		<b>PEZZI 10</b>				

Raccoglitore magnetico ad anelli A4	Codice	Descrizione
	<b>RBM-MA-35</b>	Raccoglitore ad anelli per FLIP-MAG
		<ul style="list-style-type: none"> <li>• Con 2 magneti Neodym</li> </ul>
	<b>PEZZI 1</b>	

# Portadocumenti

## Raccoglitore a libro

**LeanProducts srl**  
Via Bassanti, 8 | 33170 Pordenone (PN)  
T +39 0434 572757 - F +39 0434 572750  
info@LeanProducts.eu - [www.LeanProducts.eu](http://www.LeanProducts.eu)

V50

SEZIONE

B

**LEAN VISUAL MANAGEMENT & SISTEMA KANBAN**  
PORTADOCUMENTI

# Portadocumenti

## Raccoglitore a libro



### Raccoglitore a libro



Per tutti i luoghi di lavoro dove è richiesta l'esposizione e la consultazione di informazioni in maniera chiara e visibile, ad esempio:

- macchinari
- postazioni informatiche
- laboratori
- reception
- banchi di vendita
- casse, ecc.

È il sistema pratico e flessibile per presentare le informazioni. Nei pannelli formato A4 verticale possono essere inseriti listini, tabelle, disegni, istruzioni, immagini o testi. Gli elementi possono essere posizionati su un tavolo, fissati a muro o scaffali in maniera semplice. Disponibile anche la versione magnetica.

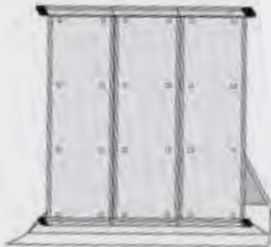

Supporto da tavolo	Codice	Descrizione
	<b>OT410</b>	max 10 buste
	<b>OT420</b>	max 20 buste
	<b>OT430</b>	max 30 buste
<b>PEZZI 1</b>		

Supporto base a muro	Supporto aggiuntivo a muro	Codice	Descrizione
		<b>OT411</b>	Supporto base a muro per 10 buste
		<b>OT412</b>	Supporto aggiuntivo a muro per 10 buste
<b>PEZZI 1</b>			

Supporto base magnetico	Supporto aggiuntivo magnetico	Codice	Descrizione
		<b>OT415</b>	Supporto base magnetico per 10 buste
		<b>OT416</b>	Supporto aggiuntivo magnetico per 10 buste
<b>PEZZI 1</b>			

Braccio snodato + supporto per buste	Codice	Descrizione
	<b>OT417</b>	Braccio snodato con supporto per 10 buste A4
<b>PEZZI 1</b>		

Supporto base specifico per supermarket		Codice	Descrizione
	<p style="text-align: right;"><b>PEZZI 1</b></p>	<b>OT418</b>	Supporto base specifico per supermarket
		<ul style="list-style-type: none"> <li>• Da utilizzare con supporto base a muro OT411 (non incluso)</li> <li>• Angolato a 120°</li> </ul>	

Buste trasparenti formato A4	Codice	Formato DIN	Colore
	<b>OT440</b>	DIN A4 orizz.	Bianco
	<b>OT441</b>	DIN A4 orizz.	Rosso
	<b>OT442</b>	DIN A4 orizz.	Blu
	<b>OT443</b>	DIN A4 orizz.	Giallo
	<b>OT444</b>	DIN A4 orizz.	Verde
	<b>OT445</b>	DIN A4 orizz.	Nero
<p style="text-align: right;"><b>PEZZI 10</b></p>	<ul style="list-style-type: none"> <li>• Buste trasparenti formato A4 per supporto documenti</li> <li>• Leggibile fronte / retro</li> </ul>		



# Portadocumenti

## Cartella portadocumenti

**LeanProducts srl**  
Via Bassanti, 8 | 33170 Pordenone (PN)  
T +39 0434 572757 - F +39 0434 572750  
info@LeanProducts.eu - www.LeanProducts.eu

**V 50**

**SEZIONE**

**B**

**LEAN VISUAL MANAGEMENT & SISTEMA KANBAN**  
PORTADOCUMENTI

# Portadocumenti

## Cartella portadocumenti



### Cartella portadocumenti

Cartelle portadocumenti DIN A4 verticale con porta biglietto da visita in alto a sinistra. Permette la lettura dei documenti senza doverli rimuovere.

#### Caratteristiche speciali:

- adatto per lettore codice a barre







## Esempio applicazione

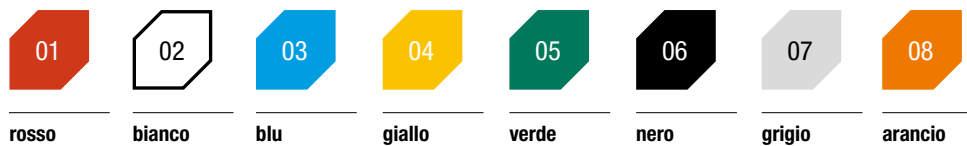

## Colori disponibili



Cartella portadocumenti	Codice +	Codice colore								Descrizione	Dimensioni
		01	02	03	04	05	06	07	08		
	<b>STP420-</b>	✓	✓	✓	✓	✓	✓	✓	✓	Cartella portadocumenti	L x H

- Apertura su due lati
- Tasca per biglietto da visita

PEZZI 10

LEAN VISUAL MANAGEMENT & SISTEMA KANBAN  
PORTADOCUMENTI

B

SEZIONE

V 50

LeanProducts srl  
Via Bassanti, 8 - 33170 Pordenone (PN)  
T +39 0434 572757 - F +39 0434 572750  
info@LeanProducts.eu - www.LeanProducts.eu

# Portadocumenti

## Cartella Primus

# Portadocumenti

## Cartella Primus



### Cartella Primus

Per raccogliere e proteggere documenti in DIN A4 verticale. Possono essere appese singolarmente o inserite nelle cassette porta Kanban.

### Caratteristiche speciali:

- 3 fori rinforzati con anelli
- velcro di chiusura sul retro
- capacità 7 mm



Utilizzo per sospensione



Utilizzo delle cartelle Primus all'interno delle cassette porta Kanban



Cartella Primus	Codice	Descrizione	Dimensioni
			L x H
	<b>ATP420</b>	Cartella DIN A4 verticale	240 x 330
	<b>PEZZI 10</b>		

# Portadocumenti Kanban-Cover adesivo o magnetico

**LeanProducts srl**  
Via Bassanti, 8 | 33170 Pordenone (PN)  
T +39 0434 572757 - F +39 0434 572750  
info@LeanProducts.eu - www.LeanProducts.eu

V50

SEZIONE

B

**LEAN VISUAL MANAGEMENT & SISTEMA KANBAN**  
PORTADOCUMENTI

# Portadocumenti

## Kanban-Cover adesivo o magnetico



### Kanban-Cover adesivo o magnetico

Portadocumenti adesivo o magnetico in plastica PVC rigida per contenitori in legno levigato, plastica, ecc.

#### Caratteristiche speciali:

- adatto per lettore codice a barre
- resistente ai raggi UV
- facilità di inserimento e rimozione dei documenti

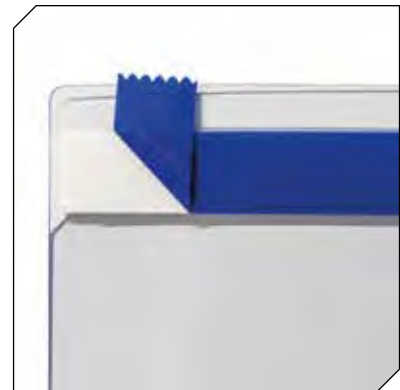







## Esempio applicazione

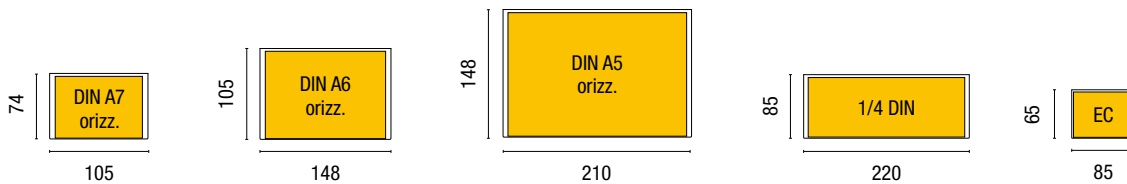

## Formati disponibili



Kanban-Cover	Codice	Descrizione	Formato DIN	Dimensioni
				<b>L x H</b>
	<b>KAN-COSA7</b>	adesivo	DIN A7 orizz.	105 x 74
	<b>KAN-COSA6</b>	adesivo	DIN A6 orizz.	148 x 105
	<b>KAN-COSA5</b>	adesivo	DIN A5 orizz.	210 x 148
	<b>KAN-COS1/4DIN</b>	adesivo	1/4 DIN	220 x 85
	<b>KAN-COS-EC</b>	adesivo		85 x 65
	<b>KAN-COMA7</b>	magnetico	DIN A7 orizz.	105 x 74
	<b>KAN-COMA6</b>	magnetico	DIN A6 orizz.	148 x 105
	<b>KAN-COMA5</b>	magnetico	DIN A5 orizz.	210 x 148
	<b>KAN-COM1/4DIN</b>	magnetico	1/4 DIN	220 x 85
	<b>KAN-COM-EC</b>	magnetico		85 x 65
<b>PEZZI 10</b>				

# Portadocumenti

## Label Cover adesivo



# Portadocumenti

## Label Cover adesivo



### Label Cover adesivo

Portadocumenti in plastica PVC rigida con doppia striscia adesiva trasparente e fori inferiori per agevolare la rimozione del cartellino.

Ideale per il fissaggio su casse in plastica, contenitori metallici, ecc.

**Esempio di applicazione**



**Formati disponibili**

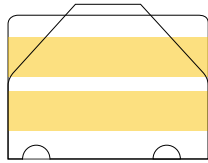

DIN A7 orizz.

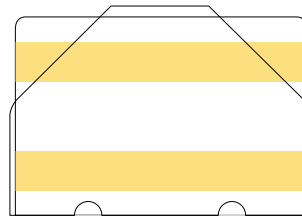

DIN A6 orizz.

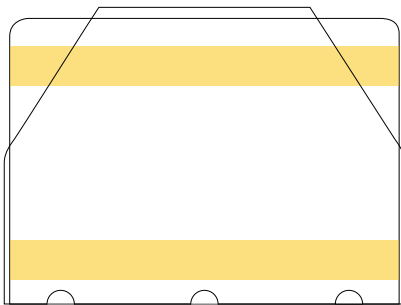

DIN A5 orizz.

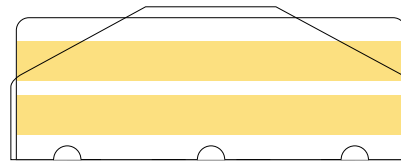

1/4 DIN orizz.

Label Cover adesivo	Codice	Formato DIN	Dimensioni
			<b>L x H</b>
	<b>LABCOVA7-2</b>	DIN A7 orizz.	105 x 74
	<b>LABCOVA6-2</b>	DIN A6 orizz.	148 x 105
	<b>LABCOVA5-2</b>	DIN A5 orizz.	210 x 148
	<b>LABC1/4-2</b>	1/4 DIN	220 x 85
	<ul style="list-style-type: none"> <li>• Adatto per lettore codice a barre</li> <li>• Resistente ai raggi UV</li> </ul>		
<b>PEZZI 10</b>			

# Portadocumenti

## Kanban-Cover per sospensione

**LeanProducts srl**  
Via Bassanti, 8 | 33170 Pordenone (PN)  
T +39 0434 572757 - F +39 0434 572750  
info@LeanProducts.eu - www.LeanProducts.eu

V 50

SEZIONE

B

**LEAN VISUAL MANAGEMENT & SISTEMA KANBAN**  
PORTADOCUMENTI

# Portadocumenti

## Kanban-Cover per sospensione



### Kanban-Cover per sospensione

Prodotto in plastica PVC trasparente e resistente.

#### Caratteristiche speciali:

- adatto per lettore codice a barre
- resistente ai raggi UV
- installazione veloce
- facilità nell'inserire e rimuovere i documenti

**Compatibili con contenitori  
con spessore spalla max 17 mm**







## Esempio applicazione

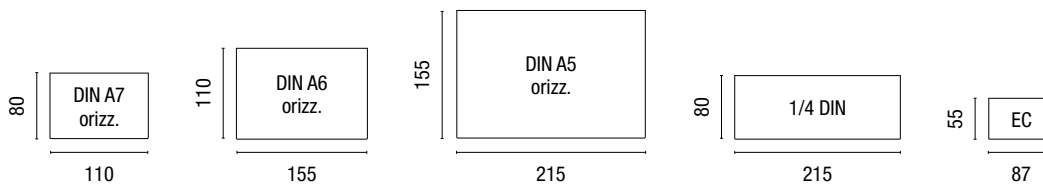

LEAN VISUAL MANAGEMENT & SISTEMA KANBAN  
PORTADOCUMENTI

## Formati disponibili

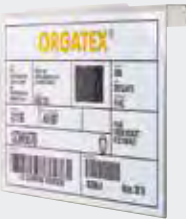

Kanban-Cover per sospensione	Codice	Formato DIN	Dimensioni
			<b>L x H x P</b>
 	<b>KAN-COWA7</b>	DIN A7 orizz.	110 x 80 x 17
	<b>KAN-COWA6</b>	DIN A6 orizz.	155 x 110 x 17
	<b>KAN-COWA5</b>	DIN A5 orizz.	215 x 155 x 17
	<b>KAN-COW1/4DIN</b>	1/4 DIN	215 x 80 x 17
	<b>KAN-COW-EC</b>		87 x 55 x 17
	<ul style="list-style-type: none"> <li>• Compatibili con contenitori con spessore spalla max 17 mm</li> <li>• <b>Versione ESD: vedi capitolo G</b></li> </ul>		
<b>PEZZI 10</b>			

B

SEZIONE

V50

LeanProducts srl  
Via Bassanti, 8 | 33170 Pordenone (PN)  
T +39 0434 572757 - F +39 0434 572750  
info@LeanProducts.eu - www.LeanProducts.eu

# Portadocumenti

## Porta etichette adesivo





# Portadocumenti

## Porta etichette adesivo



### Porta etichette adesivo

Prodotto studiato per implementare i porta Kanban su contenitori non KLT.

La sua forma permette un ottimo posizionamento del Kanban esternamente rispetto alle nervature dei contenitori.

### Caratteristiche speciali:

- PVC resistente
- adesivo
- facilità di presa
- spessore di 13 mm tra punto di fissaggio e cartellino



## Esempio applicazione



Porta etichette adesivo	Codice	Dimensioni
		<b>L x H x P</b>
	<b>KAN-COSW100-60</b>	100 x 61 x 14
<b>PEZZI 100</b>	<ul style="list-style-type: none"> <li>• Spessore di 13 mm tra punto di fissaggio e cartellino</li> </ul>	

# Portadocumenti

## Kanban-Cover angolato

**LeanProducts srl**  
Via Bassanti, 8 | 33170 Pordenone (PN)  
T +39 0434 572757 - F +39 0434 572750  
info@LeanProducts.eu - www.LeanProducts.eu

V50

SEZIONE

B

**LEAN VISUAL MANAGEMENT & SISTEMA KANBAN**  
PORTADOCUMENTI

# Portadocumenti

## Kanban-Cover Angolato



### Kanban-Cover Angolato

Kanban-Cover di plastica trasparente con supporto a 90°. Indicato, in particolare per imballi o prodotti sovrapposti gli uni sugli altri.

#### Caratteristiche speciali:

- adatto per lettore a codice a barre
- resistente ai raggi UV



## Esempio applicazione



## Formati disponibili

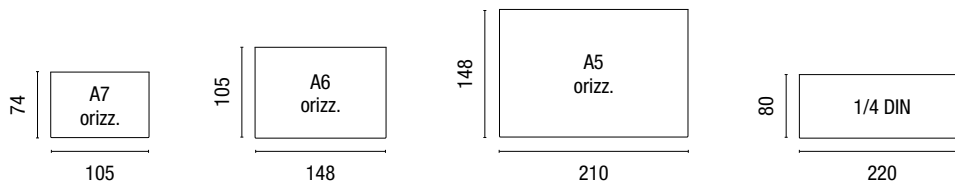

Kanban-Cover Angolato	Codice	Formato DIN	Dimensioni
	<b>KAN-COPA7</b>	DIN A7 orizz.	L x H 105 X 74
	<b>KAN-COPA6</b>	DIN A6 orizz.	148 X 105
	<b>KAN-COPA5</b>	DIN A5 orizz.	210 X 148
	<b>KAN-COP1/4DIN</b>	1/4 DIN	220 X 80
<b>PEZZI 10</b>			

LEAN VISUAL MANAGEMENT & SISTEMA KANBAN  
PORTADOCUMENTI

B

SEZIONE

V 50

LeanProducts srl  
Via Bassanti, 8 - 33170 Pordenone (PN)  
T +39 0434 572757 - F +39 0434 572750  
info@LeanProducts.eu - www.LeanProducts.eu

# Portadocumenti Kanban-Cover MEGA



# Portadocumenti

## Kanban-Cover MEGA



### Kanban-Cover MEGA

Indicato per il riconoscimento di componenti sfusi.  
È la soluzione ideale nel caso di contenitori senza sede per porta etichette.

#### Caratteristiche speciali:

- adatto per lettore di codice a barre
- materiale antiriflesso
- resistente
- antigraffio
- compatibile con Systembox

## Esempio applicazione



LEAN VISUAL MANAGEMENT & SISTEMA KANBAN  
PORTADOCUMENTI

B

SEZIONE

V 5.0

Kanban-Cover MEGA	Codice	Dimensioni
		L x H
	<b>KAN-CO1/3DIN</b>	215 x 100
PEZZI 10		



# Portadocumenti

## Supporto per documenti Kan-Clip

**LeanProducts srl**  
Via Bassanti, 8 | 33170 Pordenone (PN)  
T +39 0434 572757 - F +39 0434 572750  
info@LeanProducts.eu - [www.LeanProducts.eu](http://www.LeanProducts.eu)

V 50

SEZIONE

B

**LEAN VISUAL MANAGEMENT & SISTEMA KANBAN**  
PORTADOCUMENTI

# Portadocumenti

## Supporto per documenti KAN-Clip



### Supporto per documenti KAN-Clip

KAN-Clip è un prodotto universale adesivo che si può applicare su plastica, metallo, ceramica, ecc. Permette di implementare il sistema Kanban senza sostituire i contenitori già presenti in azienda anche se sprovvisti di scomparto portadocumenti.

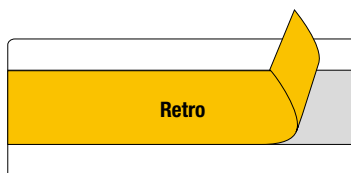

### Caratteristiche speciali:

- adesivo ultrasensibile
- resistente ai lavaggi

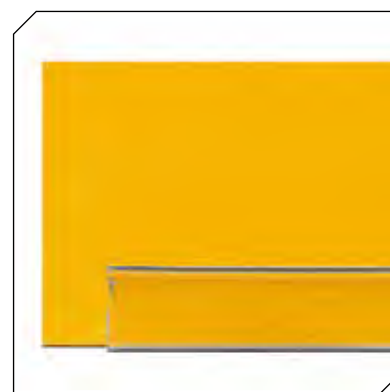



## Esempio applicazione



LEAN VISUAL MANAGEMENT & SISTEMA KANBAN  
PORTADOCUMENTI

B

SEZIONE

V50

Supporto KAN-Clip	Codice	Dimensioni
		L x H
	<b>KAN-CLIP75</b>	75 x 31
<b>PEZZI 100</b>		

LeanProducts srl  
Via Bassanti, 8 | 33170 Pordenone (PN)  
T +39 0434 572757 - F +39 0434 572750  
info@LeanProducts.eu - www.LeanProducts.eu

# Portadocumenti

## Pinza per pallet



# Portadocumenti

## Pinza per pallet



### Per l'identificazione dei pallet

La pinza integrata al portacartoncino frontale garantisce la perfetta tenuta del cartoncino.

### Caratteristiche speciali:

- presa scanalata per facile utilizzo con una sola mano
- pinza integrata
- eccellente bloccaggio
- PVC rigido e resistente
- colore giallo



**Esempio applicazione**



LEAN VISUAL MANAGEMENT & SISTEMA KANBAN  
PORTADOCUMENTI

B

SEZIONE

V 5.0

**LEANPRODUCTS®**  
Lean manufacturing

Pinza per pallet	Codice	Dimensioni	Pezzi
		<b>L x H x P</b>	
	<b>KAN-PS-04</b>	100 x 74 x 145	20
	• Pinza per pallet		
	<b>KAN-PS-HE</b>	78 X 72	20
	• Plastica protettiva		
	<b>ET76-70</b>	76 X 70	80
• Cartoncino			

# Portadocumenti

## Porta Kanban KLT-Snapper

**LeanProducts srl**  
Via Bassanti, 8 | 33170 Pordenone (PN)  
T +39 0434 572757 - F +39 0434 572750  
info@LeanProducts.eu - www.LeanProducts.eu

V 50

SEZIONE

B

**LEAN VISUAL MANAGEMENT & SISTEMA KANBAN**  
PORTADOCUMENTI

# Portadocumenti

**ORGATEX**<sup>®</sup>  
visual management

## Porta kanban KLT-Snapper



### KLT-Snapper

Porta kanban in materiale plastico.  
Un sistema veloce per proteggere  
i Vs cartellini kanban.  
Con dimensioni adatte a contenitori  
KLT ed Euro.

### Caratteristiche speciali:

- VDA-Norm 4902
- apertura superiore
- adatto per lettore codice a barre
- disponibili cartoncini pretagliati







# Portadocumenti

## Esempio applicazione

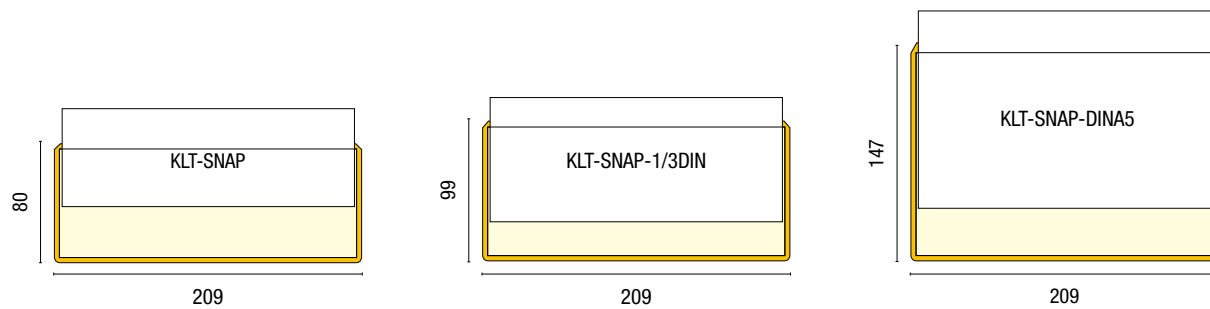
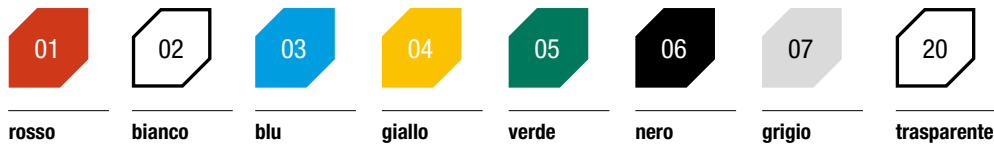

## Colori e formati disponibili



KLT-Snapper - VDA-Norm 4902 	Codice +	Codice colore								Dimensioni Esterne L x H	Dimensioni Interne L x H	Codice Cartoncino
		01	02	03	04	05	06	07	20			
	<b>KLT-SNAP-</b>	✓	✓	✓	✓	✓	✓	✓	✓	209 x 80	200 x 67	ET670
	<b>KLT-SNAP-1/3DIN-</b>	✓	✓	✓	✓	✓	✓	✓	✓	209 x 99	200 x 85	ET85
	<b>KLT-SNAP-DINA5-</b>	✓	✓	✓	✓	✓	✓	✓	✓	209 x 147	200 x 135	ET135
• Versione ESD: vedi capitolo G												
<b>PEZZI 50</b>												

LEAN VISUAL MANAGEMENT & SISTEMA KANBAN  
PORTADOCUMENTI

B

SEZIONE

V50

LeanProducts srl  
Via Bassanti, 8 | 33170 Pordenone (PN)  
T +39 0434 572757 - F +39 0434 572750  
info@LeanProducts.eu - www.LeanProducts.eu

# Portadocumenti

## Porta Kanban KAN-Label



# Portadocumenti

## Porta Kanban KAN-Label



### KAN-Label

Porta kanban in materiale plastico.  
Un sistema veloce per proteggere  
i vostri cartellini Kanban.  
Con dimensioni adatte  
per contenitori KLT ed Euro.

### Caratteristiche speciali:

- VDA-Norm 4902
- apertura laterale
- disponibili cartoncini pretagliati
- adatto per lettore codice a barre
- possibilità di ridurne la lunghezza mantenendo la sua funzionalità

**Esempio applicazione**



LEAN VISUAL MANAGEMENT & SISTEMA KANBAN  
PORTADOCUMENTI

**Colori e formati disponibili**

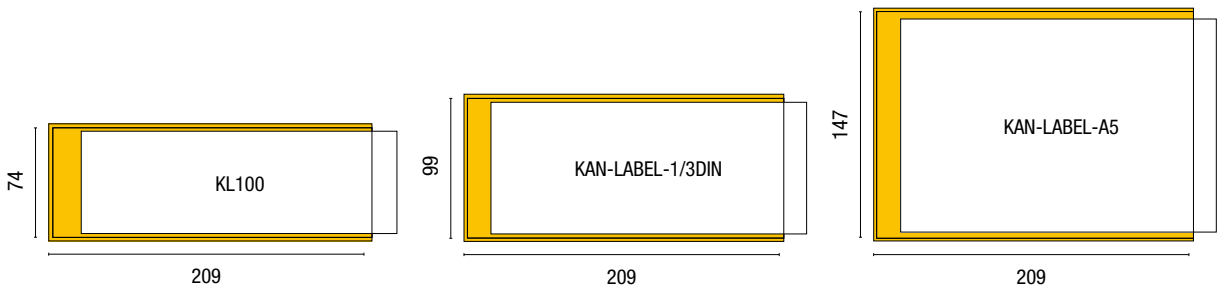
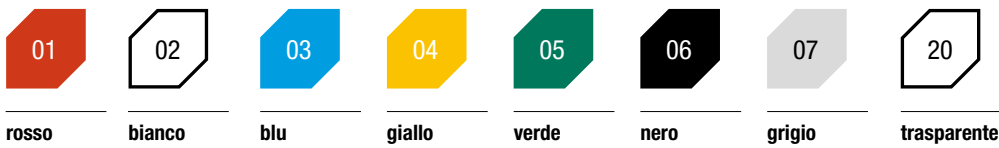

V 5.0

LEANPRODUCTS®  
Lean manufacturing

KAN-Label	ESD	Codice +	Codice colore							20	Dimensioni Esterne	Dimensioni Interne	Codice Cartoncino
			01	02	03	04	05	06	07		L x H	L x H	
		<b>KL100-</b>	✓	✓	✓	✓	✓	✓	✓	✓	209 x 74	200 x 67	ET670
		<b>KAN-LABEL-1/3DIN-</b>	✓	✓	✓	✓	✓	✓	✓	✓	209 x 99	200 x 85	ET85
		<b>KAN-LABEL-A5-</b>	✓	✓	✓	✓	✓	✓	✓	✓	209 x 147	200 x 135	ET135
		 <ul style="list-style-type: none"> <li>• Versione ESD: vedi capitolo G</li> </ul>											
		<b>PEZZI 50</b>											

# Portadocumenti Porta Kanban KAN - Label magnetico

**LeanProducts srl**  
Via Bassanti, 8 | 33170 Pordenone (PN)  
T +39 0434 572757 - F +39 0434 572750  
info@LeanProducts.eu - www.LeanProducts.eu

V50

SEZIONE

B

**LEAN VISUAL MANAGEMENT & SISTEMA KANBAN**  
PORTADOCUMENTI

# Portadocumenti

**ORGATEX®**  
visual management

## Porta Kanban KAN-Label magnetico



LEAN VISUAL MANAGEMENT & SISTEMA KANBAN  
PORTADOCUMENTI

B

SEZIONE

V 5.0

LEANPRODUCTS®  
Lean manufacturing

### KAN-Label con Neodyn

Porta kanban in materiale plastico. Un sistema veloce per proteggere i vostri cartellini Kanban ed applicarli direttamente ai contenitori magnetici. Studiati per un veloce recupero dalla lavagna Kanban grazie ai magneti Neodym che si attraggono a vicenda.

### Caratteristiche speciali:

- adatto per contenitori metallici
- disponibili cartoncini pretagliati
- adatto per lettore codice a barre
- apertura laterale
- magneti Neodym

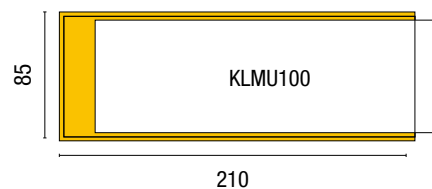





## Esempio applicazione

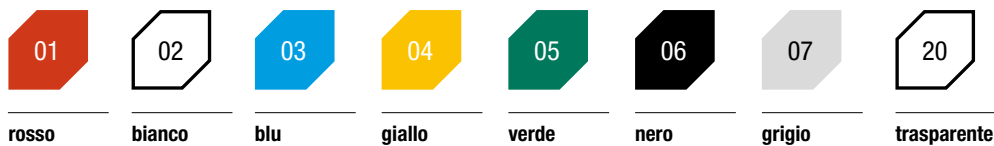

## Colori disponibili



KAN-Label magnetico	Codice +	Codice colore								Dimensioni Esterne	Dimensioni Interne	Codice Cartoncino
		01	02	03	04	05	06	07	20	L x H	L x H	
	<b>KLMU100-</b>	✓	✓	✓	✓	✓	✓	✓	✓	210 x 85	200 x 67	ET670
												
	<b>PEZZI 50</b>											

LEAN VISUAL MANAGEMENT & SISTEMA KANBAN  
PORTADOCUMENTI

B

SEZIONE

V 50

LeanProducts srl  
Via Bassanti, 8 - 33170 Pordenone (PN)  
T +39 0434 572757 - F +39 0434 572750  
info@LeanProducts.eu - www.LeanProducts.eu

# Portadocumenti

## Porta Kanban KAN-Special





# Portadocumenti

## Porta Kanban KAN-Special



### KAN-Special

Porta kanban in materiale plastico. Lo stesso design dei Porta Kanban ma dotati di apertura che permette di raccogliarli su un supporto a muro.

### Caratteristiche speciali:

- disponibili cartoncini pretagliati
- adatto per lettore codice a barre
- apertura superiore

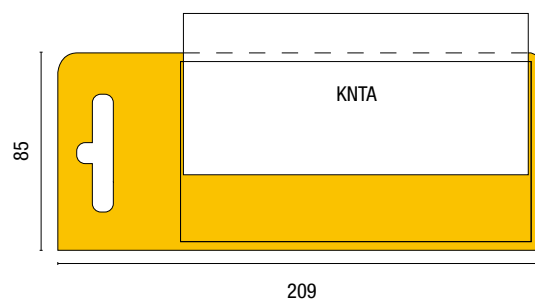

## Esempio applicazione



LEAN VISUAL MANAGEMENT & SISTEMA KANBAN  
PORTADOCUMENTI

B

SEZIONE

V 5.0

LEANPRODUCTS®  
Lean manufacturing

## Colori disponibili

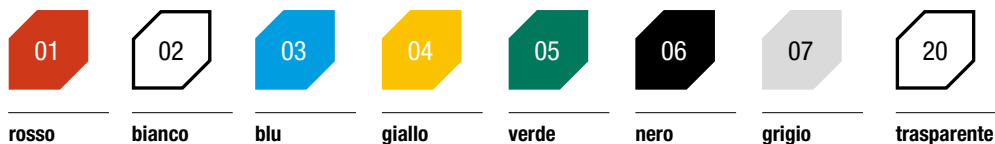

Kan-Special	Codice +	Codice colore								Dimensioni Esterne	Dimensioni Interne	Codice Cartoncino
		01	02	03	04	05	06	07	20			
	<b>KNTA-</b>	✓	✓	✓	✓	✓	✓	✓	✓	L x H	L x H	ET650
	<ul style="list-style-type: none"> <li>• Disponibili cartoncini pretagliati</li> <li>• Adatto per lettore codice a barre</li> <li>• Apertura superiore</li> </ul>											

PEZZI 50



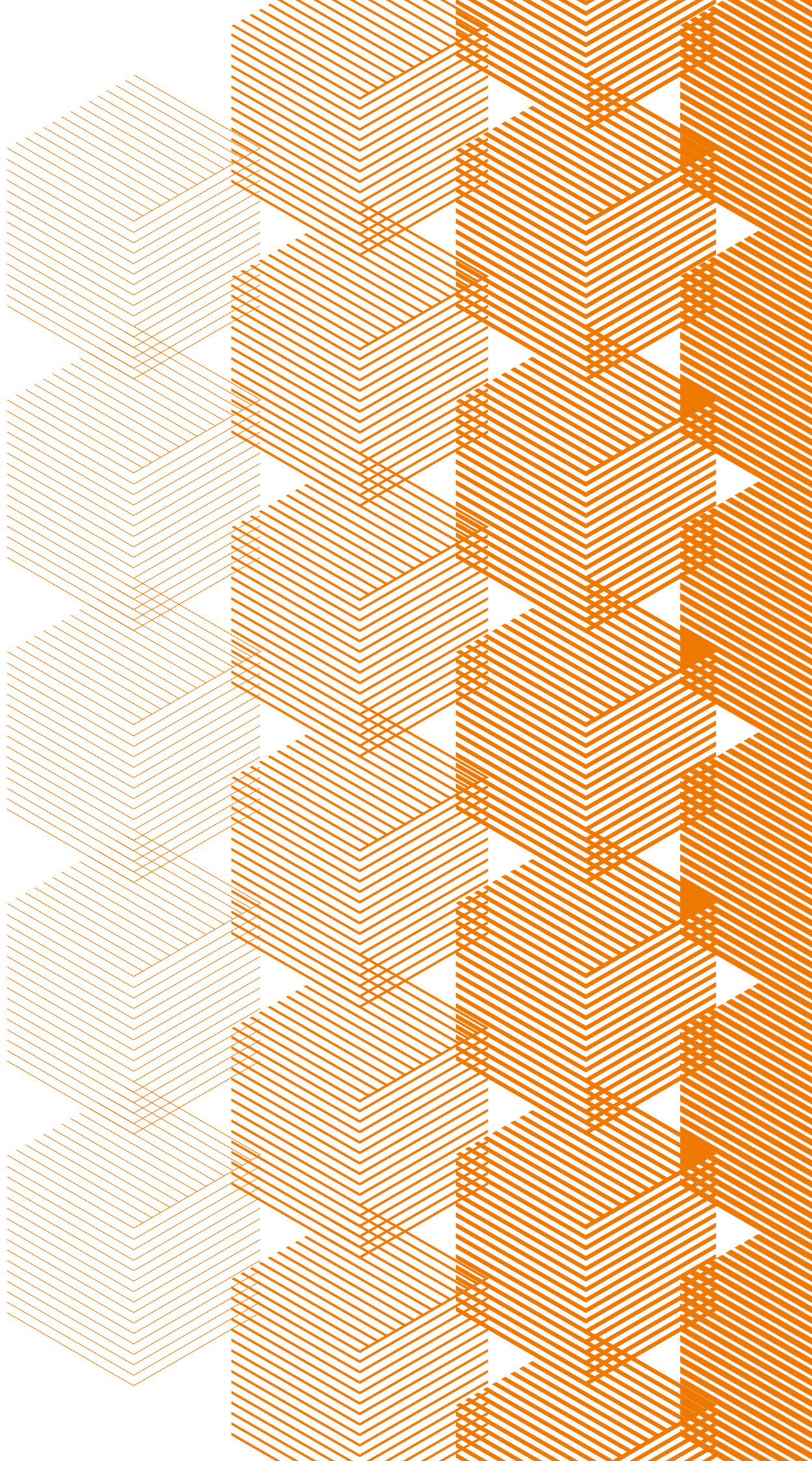

# Sistema per identificare scaffalature



LeanProducts srl

Via Bassani, 8 | 33170 Pordenone (PN)  
T. +39 0434 572757 - F. +39 0434 572750  
info@LeanProducts.eu - www.LeanProducts.eu

V 50

SEZIONE

C

LEAN VISUAL MANAGEMENT & SISTEMA KANBAN  
SISTEMA PER IDENTIFICARE SCAFFALATURE

# Indice



C-7	Porta etichette adesivo - Quick Label	C-15	Porta etichette magnetico a "C"
C-11	Porta etichette magnetico - Standard	C-19	Porta etichette magnetico - Color

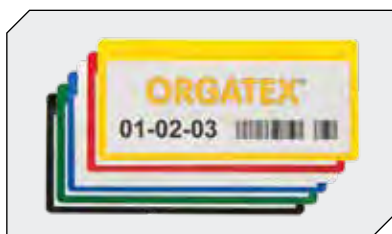

C-23	Porta etichette magnetico o adesivo - Label Top	C-33	Porta etichette magnetico o adesivo - MEGA
C-28	Porta etichette magnetico o adesivo - Label Plus		



C-37	Cartoncino bianco per porta etichette
------	---------------------------------------



C-40

Porta etichette per tubolare



C-44

Flexschild



C-47

Sistemi di cornici informative e accessori

C-59

5S per sospensione

C-61

Tabella informativa in alluminio

Gli identificativi di posizione descrivono esattamente una posizione (simile a un indirizzo postale), che può essere trovata facilmente dai dipendenti. Il codice sottostante, per esempio, indica in ogni suo valore le posizioni dello scaffale, della colonna, della riga e della posizione identificata in rosso nelle immagini sottostanti.

**07 - 01 - 00 - 01**

**Scaffale Colonna Riga Posizione**

**Indicazione dello scaffale**

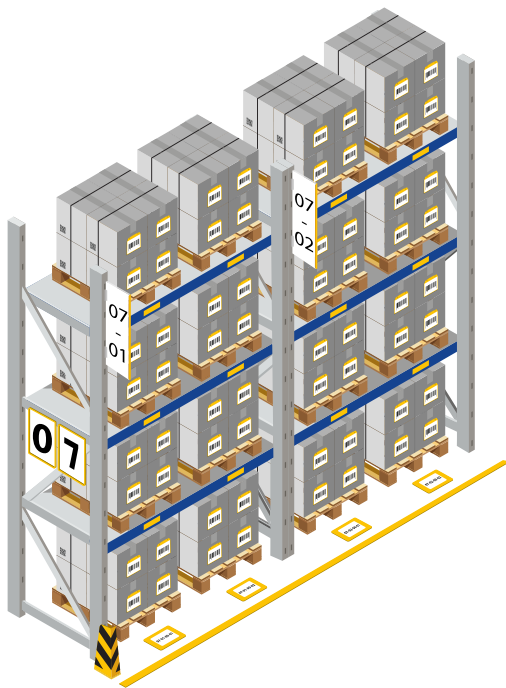

**07**

**Indicazione della colonna**

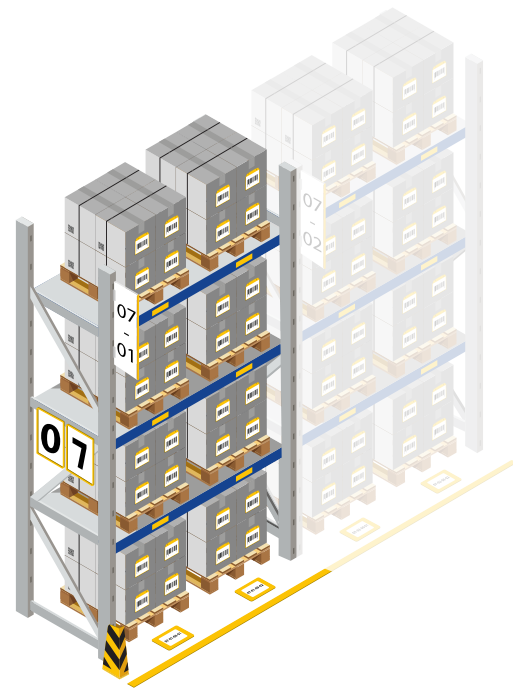

**01**



Indicazione della riga

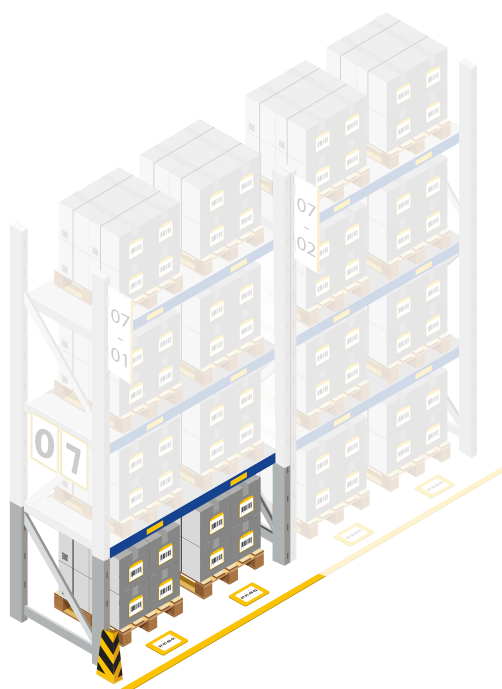

00

Indicazione della posizione

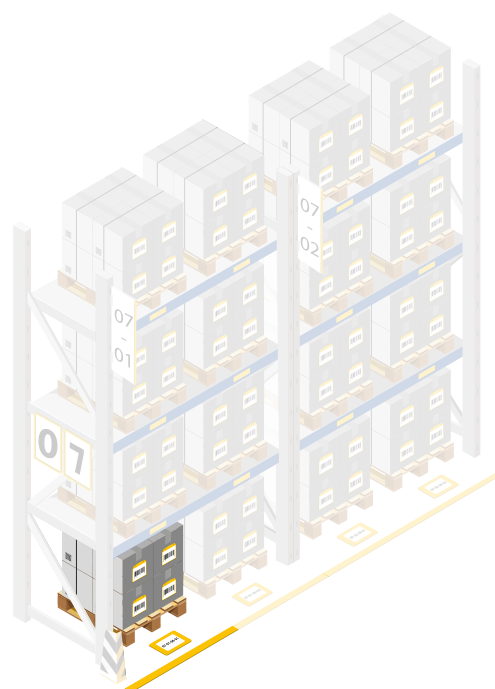

01

**LEAN VISUAL MANAGEMENT & SISTEMA KANBAN**  
SISTEMA PER IDENTIFICARE SCAFFALATURE

C

SEZIONE

V 5.0

**LEANPRODUCTS®**  
Lean manufacturing



# Sistema per identificare scaffalature

## Porta etichette adesivo Quick Label

**LeanProducts srl**  
Via Bassanti, 8 | 33170 Pordenone (PN)  
T. +39 0434 572757 - F. +39 0434 572750  
info@LeanProducts.eu - [www.LeanProducts.eu](http://www.LeanProducts.eu)

V 50

SEZIONE

C

**LEAN VISUAL MANAGEMENT & SISTEMA KANBAN**  
SISTEMA PER IDENTIFICARE SCAFFALATURE

# Sistema per identificare scaffalature

**ORGATEX**<sup>®</sup>  
visual management

## Porta etichette adesivo - Quick Label



LEAN VISUAL MANAGEMENT & SISTEMA KANBAN  
SISTEMA PER IDENTIFICARE SCAFFALATURE

C

SEZIONE

V 5.0

LEANPRODUCTS<sup>®</sup>  
Lean manufacturing

### Quick Label, in mancanza di uno spazio apposito per etichette

La plastica rigida trasparente e l'apertura su tre lati di Quick Label lo rendono un prodotto flessibile ed economico.

È possibile inserire cartoncini di dimensioni superiori alle dimensioni standard.

Grazie all'adesivo resistente può essere usato su molteplici superfici. Ideale per identificare scaffalature oppure contenitori.

### Caratteristiche speciali:

- adatto per lettore codice a barre
- disponibili cartoncini pretagliati

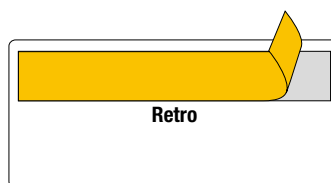
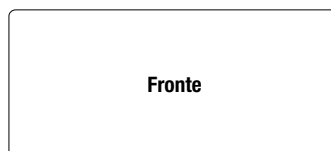



### Formati disponibili

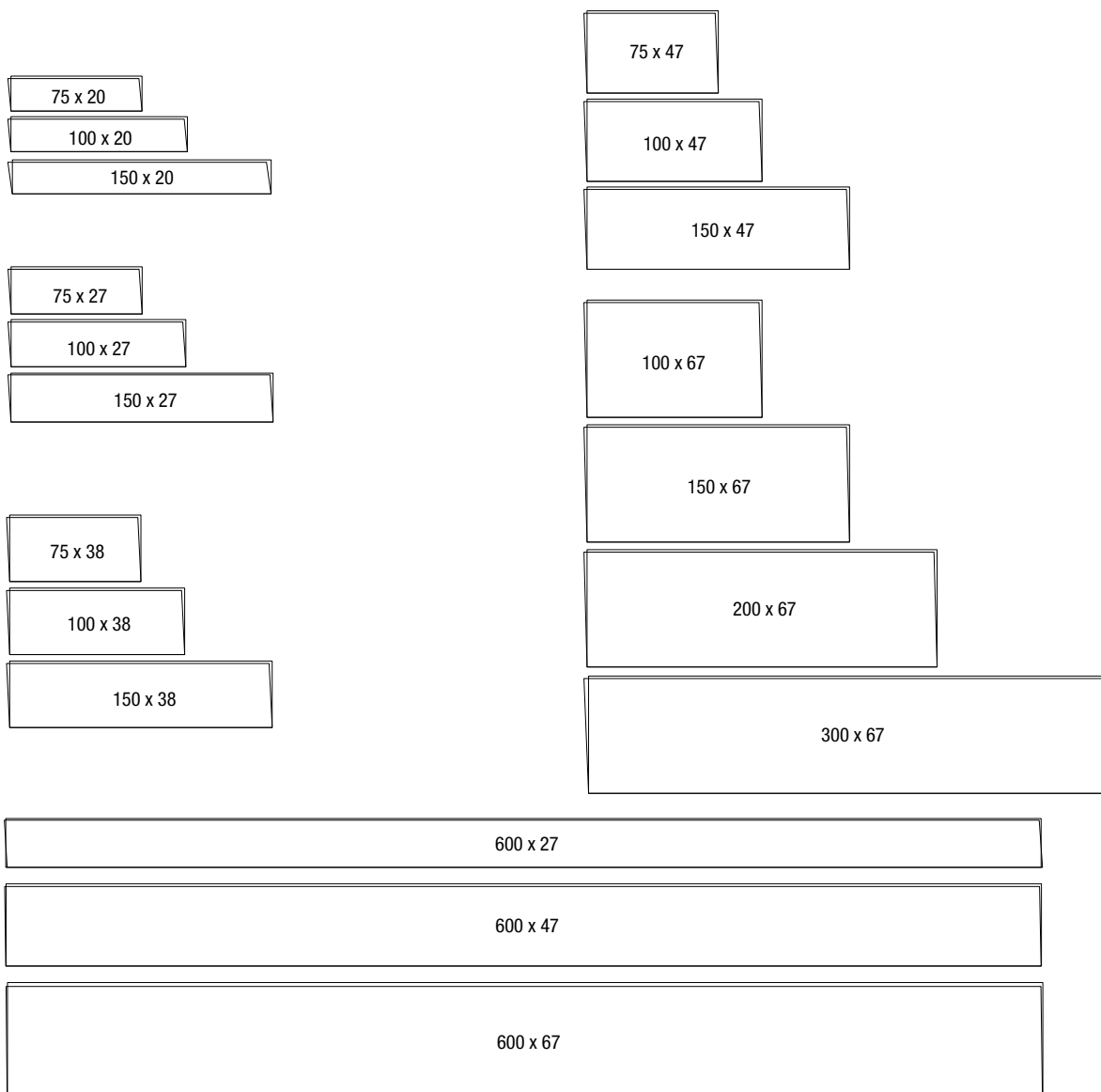

**Esempio applicazione**



LEAN VISUAL MANAGEMENT & SISTEMA KANBAN  
SISTEMA PER IDENTIFICARE SCAFFALATURE

C

SEZIONE

V 5.0

LEANPRODUCTS®  
Lean manufacturing

Quick Label adesivo	Codice	Dimensioni	Codice Cartoncino	Pezzi
		<b>L x H</b>		
	<b>SL020-75</b>	75 x 20	ET190	100
	<b>SL020-100</b>	100 x 20	ET210	100
	<b>SL020-150</b>	150 x 20	ET220	100
	<b>SL027-75</b>	75 x 27	ET75	100
	<b>SL027-100</b>	100 x 27	ET100	100
	<b>SL027-150</b>	150 x 27	ET150	100
	<b>SL027-600</b>	600 x 27	-	50
	<b>SL038-75</b>	75 x 38	ET375	100
	<b>SL038-100</b>	100 x 38	ET300	100
	<b>SL038-150</b>	150 x 38	ET350	100
	<b>SL047-75</b>	75 x 47	ET475	100
	<b>SL047-100</b>	100 x 47	ET400	100
	<b>SL047-150</b>	150 x 47	ET450	100
	<b>SL047-600</b>	600 x 47	-	50
	<b>SL067-100</b>	100 x 67	ET600	100
	<b>SL067-150</b>	150 x 67	ET650	100
	<b>SL067-200</b>	200 x 67	ET670	100
<b>SL067-300</b>	300 x 67	-	100	
<b>SL067-600</b>	600 x 67	-	50	

# Sistema per identificare scaffalature Porta etichette magnetico Standard

**LeanProducts srl**  
Via Bassanti, 8 | 33170 Pordenone (PN)  
T. +39 0434 572757 - F. +39 0434 572750  
info@LeanProducts.eu - www.LeanProducts.eu

V 50

SEZIONE

C

**LEAN VISUAL MANAGEMENT & SISTEMA KANBAN**  
SISTEMA PER IDENTIFICARE SCAFFALATURE

# Sistema per identificare scaffalature

**ORGATEX**<sup>®</sup>  
visual management

## Porta etichette magnetico - Standard



LEAN VISUAL MANAGEMENT & SISTEMA KANBAN  
SISTEMA PER IDENTIFICARE SCAFFALATURE

C

SEZIONE

V 5.0

### Porta etichette magnetico - Standard

Il magnete su tutta la superficie posteriore e il numero di formati permettono una facile applicazione su scaffali di tutte le dimensioni.

#### Caratteristiche speciali:

- adatto per lettore codice a barre
- disponibili cartoncini pretagliati

Fronte

Retro



**LEANPRODUCTS**<sup>®</sup>  
Lean manufacturing





LEAN VISUAL MANAGEMENT & SISTEMA KANBAN  
SISTEMA PER IDENTIFICARE SCAFFALATURE

### Formati disponibili

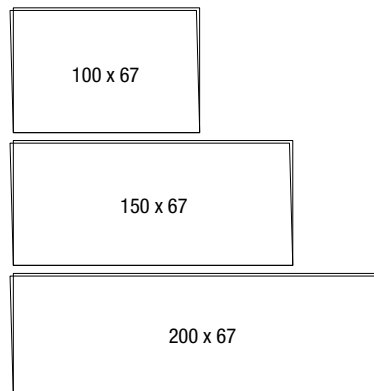
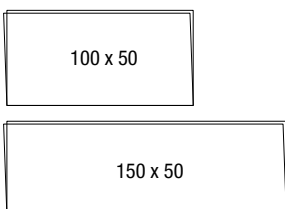
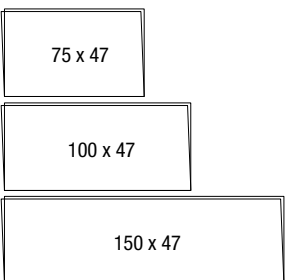
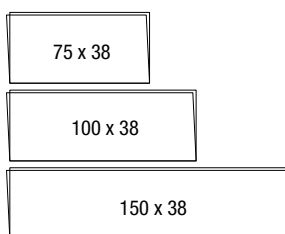
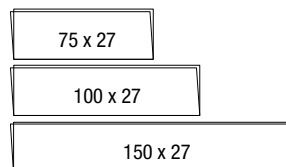
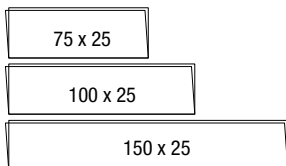
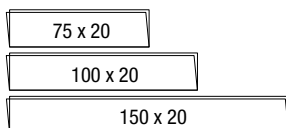

C

SEZIONE

V50

LeanProducts srl  
Via Bassanti, 8 | 33170 Pordenone (PN)  
T +39 0434 572757 - F +39 0434 572750  
info@LeanProducts.eu - www.LeanProducts.eu

**Esempio applicazione**



**LEAN VISUAL MANAGEMENT & SISTEMA KANBAN**  
SISTEMA PER IDENTIFICARE SCAFFALATURE

**C**

**SEZIONE**

**V 5.0**

**LEANPRODUCTS®**  
Lean manufacturing

Porta etichette magnetico - Standard	Codice	Dimensioni	Codice Cartoncino
		<b>L x H</b>	
	<b>HE120-75</b>	75 x 20	ET190
	<b>HE120-100</b>	100 x 20	ET210
	<b>HE120-150</b>	150 x 20	ET220
	<b>HE125-75</b>	75 x 25	ET230
	<b>HE125-100</b>	100 x 25	ET200
	<b>HE125-150</b>	150 x 25	ET250
	<b>HE127-75</b>	75 x 27	ET75
	<b>HE127-100</b>	100 x 27	ET100
	<b>HE127-150</b>	150 x 27	ET150
	<b>HE138-75</b>	75 x 38	ET375
	<b>HE138-100</b>	100 x 38	ET300
	<b>HE138-150</b>	150 x 38	ET350
	<b>HE147-75</b>	75 x 47	ET475
	<b>HE147-100</b>	100 x 47	ET400
	<b>HE147-150</b>	150 x 47	ET450
	<b>HE150-100</b>	100 x 50	ET500
	<b>HE150-150</b>	150 x 50	ET550
	<b>HE167-100</b>	100 x 67	ET600
	<b>HE167-150</b>	150 x 67	ET650
	<b>HE167-200</b>	200 x 67	ET670
	<b>PEZZI 100</b>		

# Sistema per identificare scaffalature

## Porta etichette magnetico a “C”

LeanProducts srl

Via Bassanti, 8 | 33170 Pordenone (PN)

T +39 0434 572757 - F +39 0434 572750

info@LeanProducts.eu - [www.LeanProducts.eu](http://www.LeanProducts.eu)

V 50

SEZIONE

C

**LEAN VISUAL MANAGEMENT & SISTEMA KANBAN**  
SISTEMA PER IDENTIFICARE SCAFFALATURE

# Sistema per identificare scaffalature

## Porta etichette magnetico a "C"



### Porta etichette a "C"

I porta etichette magnetici a "C" costituiscono il sistema più semplice e pratico per visualizzare e per spostare in caso di necessità i codici relativi alle merci.

Vengono forniti completi di cartoncino bianco e di PVC trasparente protettivo, antipolvere. Fornitura in rotoli o, a richiesta, pretagliato nelle tre lunghezze standard 75 - 100 - 150 mm.

### Caratteristiche speciali:

- adatto per lettore codice a barre
- fronte: PVC trasparente
- retro: intera superficie magnetica
- cartoncino incluso



## Formati disponibili

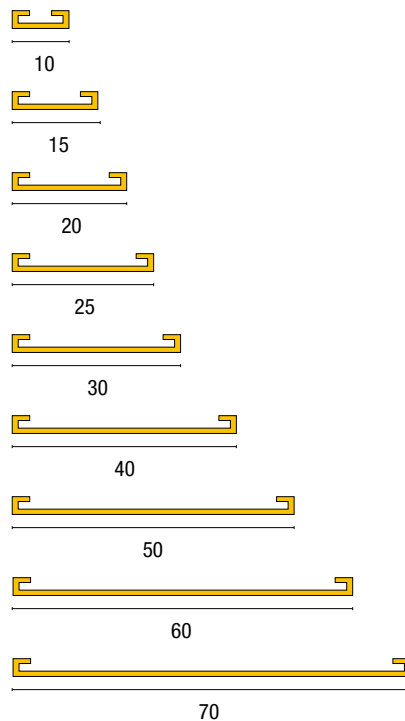

Porta etichette magnetico a "C"	Codice	Altezza	Lunghezza rotolo
	<b>LP-C-10-50</b>	10	50 m
	<b>LP-C-15-50</b>	15	50 m
	<b>LP-C-20-50</b>	20	50 m
	<b>LP-C-25-50</b>	25	50 m
	<b>LP-C-30-50</b>	30	50 m
	<b>LP-C-40-50</b>	40	50 m
	<b>LP-C-50-50</b>	50	50 m
	<b>LP-C-60-25</b>	60	25 m
	<b>LP-C-70-20</b>	70	20 m
	PEZZI 1		

LEAN VISUAL MANAGEMENT & SISTEMA KANBAN  
SISTEMA PER IDENTIFICARE SCAFFALATURE

C

SEZIONE

V50

LeanProducts srl  
Via Bassanti, 8 | 33170 Pordenone (PN)  
T +39 0434 572757 - F +39 0434 572750  
info@LeanProducts.eu - www.LeanProducts.eu

## Esempio applicazione



LEAN VISUAL MANAGEMENT & SISTEMA KANBAN  
SISTEMA PER IDENTIFICARE SCAFFALATURE

C

SEZIONE

V5.0

**LEANPRODUCTS**  
Lean manufacturing

# Sistema per identificare scaffalature

## Porta etichette magnetico

## Color

**LeanProducts srl**  
Via Bassanti, 8 | 33170 Pordenone (PN)  
T. +39 0434 572757 - F. +39 0434 572750  
info@LeanProducts.eu - [www.LeanProducts.eu](http://www.LeanProducts.eu)

V 50

SEZIONE

C

**LEAN VISUAL MANAGEMENT & SISTEMA KANBAN**  
SISTEMA PER IDENTIFICARE SCAFFALATURE

# Sistema per identificare scaffalature

**ORGATEX®**  
visual management

## Porta etichette magnetico - Color



LEAN VISUAL MANAGEMENT & SISTEMA KANBAN  
SISTEMA PER IDENTIFICARE SCAFFALATURE

C

SEZIONE

V 5.0

LEANPRODUCTS®  
Lean manufacturing

### I colori portano ordine

Come i porta etichette standard ma con fascia colorata superiore di 10 mm d'altezza.

Il magnete su tutta la superficie posteriore e il numero di formati permettono una facile applicazione su scaffali di tutte le dimensioni.

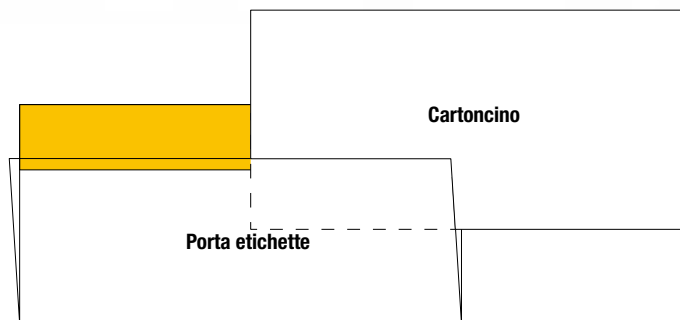

### Caratteristiche speciali:

- adatto per lettore codice a barre
- disponibili cartoncini pretagliati





LEAN VISUAL MANAGEMENT & SISTEMA KANBAN  
SISTEMA PER IDENTIFICARE SCAFFALATURE

### Colori e formati disponibili

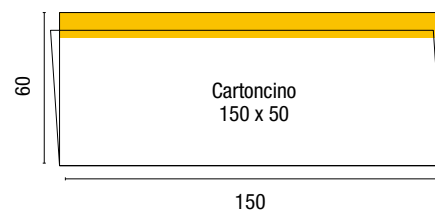
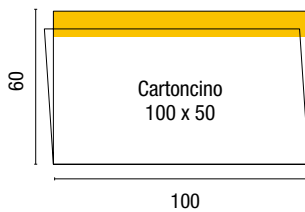
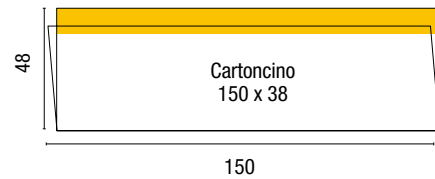
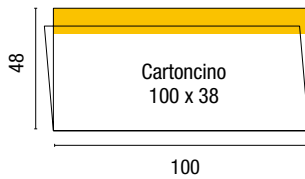
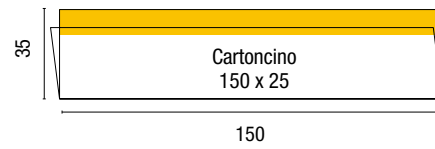
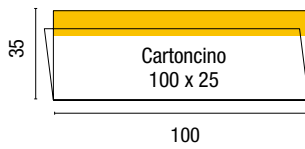

C

SEZIONE

V50

LeanProducts srl  
Via Bassanti, 8 - 33170 Pordenone (PN)  
T +39 0434 572757 - F +39 0434 572750  
info@LeanProducts.eu - www.LeanProducts.eu



Porta etichette magnetico - Color	Codice +	Codice colore					Dimensioni Esterne L x H	Dimensioni Interne L x H	Codice cartoncino
		01	02	03	04	05			
	HE225-100/	✓	✓	✓	✓	✓	100 x 35	100 x 25	ET200
	HE225-150/	✓	✓	✓	✓	✓	150 x 35	150 x 25	ET250
	HE238-100/	✓	✓	✓	✓	✓	100 x 48	100 x 38	ET300
	HE238-150/	✓	✓	✓	✓	✓	150 x 48	150 x 38	ET350
	HE250-100/	✓	✓	✓	✓	✓	100 x 60	100 x 50	ET500
	HE250-150/	✓	✓	✓	✓	✓	150 x 60	150 x 50	ET550
PEZZI 100									

# Sistema per identificare scaffalature

Porta etichette adesivo  
o magnetico - Label Top

**LeanProducts srl**  
Via Bassanti, 8 | 33170 Pordenone (PN)  
T +39 0434 572757 - F +39 0434 572750  
info@LeanProducts.eu - www.LeanProducts.eu

V 50

SEZIONE

C

**LEAN VISUAL MANAGEMENT & SISTEMA KANBAN**  
SISTEMA PER IDENTIFICARE SCAFFALATURE

# Sistema per identificare scaffalature

**ORGATEX®**  
visual management

## Porta etichette adesivo o magnetico - Label Top



LEAN VISUAL MANAGEMENT & SISTEMA KANBAN  
SISTEMA PER IDENTIFICARE SCAFFALATURE

C

SEZIONE

V 5.0

LEANPRODUCTS®  
Lean manufacturing

### Label Top: disponibile in diverse versioni e colori

Porta etichette per uno o più cartoncini. L'apertura superiore e laterale permette di inserire cartoncini anche più grandi delle dimensioni proposte.

### Caratteristiche speciali:

- disponibili cartoncini pretagliati
- adatto per lettore codice a barre
- apertura superiore e laterale



Retro  
con una striscia adesiva



Retro  
con una striscia magnetica



Retro  
con due strisce magnetiche

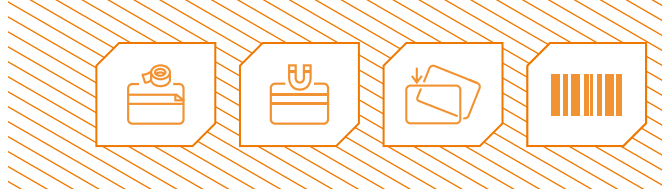

### Colori e formati disponibili

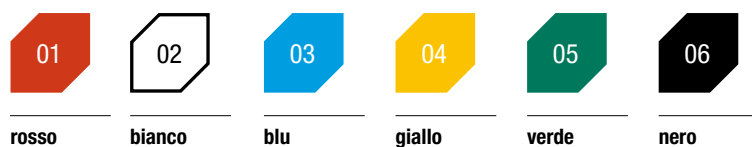

rosso

bianco

blu

giallo

verde

nero

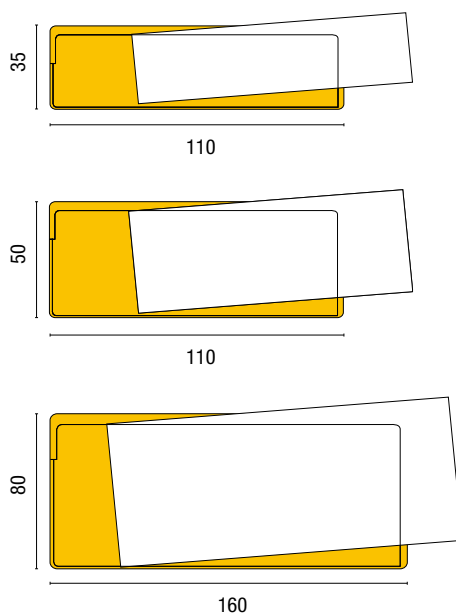

LEAN VISUAL MANAGEMENT & SISTEMA KANBAN  
SISTEMA PER IDENTIFICARE SCAFFALATURE

C

SEZIONE

V50

LeanProducts srl  
Via Bassanti, 8 - 33170 Pordenone (PN)  
T +39 0434 572757 - F +39 0434 572750  
info@LeanProducts.eu - www.LeanProducts.eu

Label Top Adesivo	Codice +	Codice colore						Dimensioni Esterne	Dimensioni Interne	Codice Cartoncino
		01	02	03	04	05	06			
RETRO							L x H	L x H		
	<b>LTS110-35/</b>	✓	✓	✓	✓	✓	✓	110 x 35	100 x 25	ET200
	<b>LTS110-50/</b>	✓	✓	✓	✓	✓	✓	110 x 50	100 x 38	ET300
	<b>LTS160-80/</b>	✓	✓	✓	✓	✓	✓	160 x 80	150 x 67	ET650
<ul style="list-style-type: none"> <li>con una striscia adesiva (spessore 2 mm)</li> </ul>										
	<b>PEZZI 50</b>									

Label Top con 1 striscia magnetica	Codice +	Codice colore						Dimensioni Esterne	Dimensioni Interne	Codice Cartoncino
		01	02	03	04	05	06			
RETRO							L x H	L x H		
	<b>LTM110-35/</b>	✓	✓	✓	✓	✓	✓	110 x 35	100 x 25	ET200
	<b>LTM110-50/</b>	✓	✓	✓	✓	✓	✓	110 x 50	100 x 38	ET300
	<b>LTM160-80/</b>	✓	✓	✓	✓	✓	✓	160 x 80	150 x 67	ET650
<ul style="list-style-type: none"> <li>con una striscia magnetica (spessore 2 mm)</li> </ul>										
	<b>PEZZI 50</b>									

C

SEZIONE

Label Top con 2 strisce magnetiche	Codice +	Codice colore						Dimensioni Esterne	Dimensioni Interne	Codice Cartoncino
		01	02	03	04	05	06			
RETRO							L x H	L x H		
	<b>LTV160-80/</b>	✓	✓	✓	✓	✓	✓	160 x 80	150 x 67	ET650
<ul style="list-style-type: none"> <li>con 2 strisce magnetiche (spessore 2 mm)</li> </ul>										
	<b>PEZZI 50</b>									

V 5.0

## Esempio applicazione



**LEAN VISUAL MANAGEMENT & SISTEMA KANBAN**  
SISTEMA PER IDENTIFICARE SCAFFALATURE

**C**

**SEZIONE**

**V 50**

LeanProducts srl  
Via Bassanti, 8 - 33170 Pordenone (PN)  
T. +39 0434 572757 - F. +39 0434 572750  
info@LeanProducts.eu - www.LeanProducts.eu

# **Sistema per identificare scaffalature**

## **Porta etichette adesivo o magnetico - Label Plus**



# Sistema per identificare scaffalature

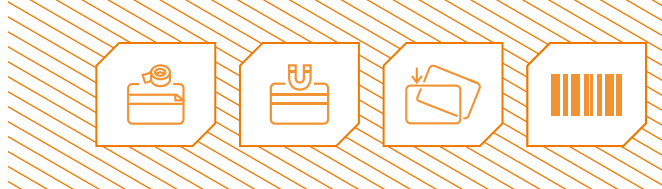

Porta etichette adesivo o magnetico - Label Plus



## Label Plus

Disponibile in diversi colori e formati, con apertura superiore. La tasca può contenere anche più cartoncini.

### Caratteristiche speciali:

- disponibili cartoncini pretagliati
- adatto per lettore codice a barre
- apertura superiore



Retro con una striscia adesiva



Retro con una striscia magnetica



Retro con due strisce magnetiche

LEAN VISUAL MANAGEMENT & SISTEMA KANBAN  
SISTEMA PER IDENTIFICARE SCAFFALATURE

C

SEZIONE

V50

LeanProducts srl  
Via Bassanti, 8 | 33170 Pordenone (PN)  
T +39 0434 572757 - F +39 0434 572750  
info@LeanProducts.eu - www.LeanProducts.eu



**Colori e formati disponibili**

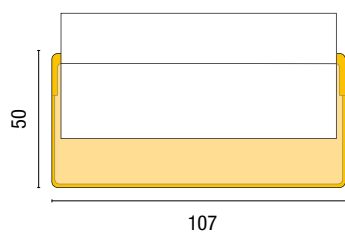
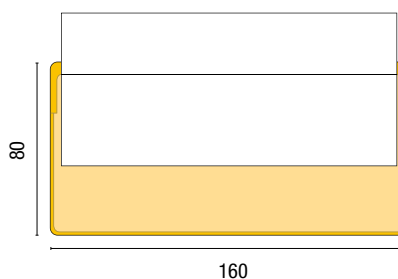
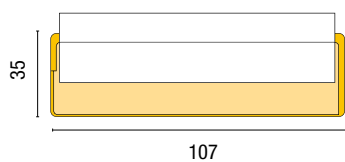

V 5.0

**LEANPRODUCTS®**  
Lean manufacturing

Label Plus	Codice +	Codice colore						Dimensioni Esterne	Dimensioni Interne	Codice Cartoncino
		01	02	03	04	05	06			
RETRO							L x H	L x H		
	<b>LPS110-35/</b>	✓	✓	✓	✓	✓	✓	107 x 35	100 x 25	ET300
	<b>LPS110-50/</b>	✓	✓	✓	✓	✓	✓	107 x 50	100 x 38	ET300
	<b>LPS160-80/</b>	✓	✓	✓	✓	✓	✓	160 x 80	150 x 67	ET650
<ul style="list-style-type: none"> <li>con una striscia adesiva (spessore 2 mm)</li> </ul>										
<b>PEZZI 50</b>										

Label Plus con 1 striscia magnetica	Codice +	Codice colore						Dimensioni Esterne	Dimensioni Interne	Codice Cartoncino
		01	02	03	04	05	06			
RETRO							L x H	L x H		
	<b>LPM110-35/</b>	✓	✓	✓	✓	✓	✓	107 x 35	100 x 25	ET300
	<b>LPM110-50/</b>	✓	✓	✓	✓	✓	✓	107 x 50	100 x 38	ET300
	<b>LPM160-80/</b>	✓	✓	✓	✓	✓	✓	160 x 80	150 x 67	ET650
<ul style="list-style-type: none"> <li>con una striscia magnetica (spessore 2 mm)</li> </ul>										
<b>PEZZI 50</b>										

Label Plus con 2 strisce magnetiche	Codice +	Codice colore						Dimensioni Esterne	Dimensioni Interne	Codice Cartoncino
		01	02	03	04	05	06			
RETRO							L x H	L x H		
	<b>LPV160-80/</b>	✓	✓	✓	✓	✓	✓	160 x 80	150 x 67	ET650
<ul style="list-style-type: none"> <li>con 2 strisce magnetiche (spessore 2 mm)</li> </ul>										
<b>PEZZI 50</b>										

## Esempio applicazione

**LEAN VISUAL MANAGEMENT & SISTEMA KANBAN**  
SISTEMA PER IDENTIFICARE SCAFFALATURE



C

SEZIONE

V5.0

**LEANPRODUCTS®**  
Lean manufacturing



# Sistema per identificare scaffalature Porta etichette adesivo o magnetico - MEGA

LeanProducts srl

Via Bassani, 8 | 33170 Pordenone (PN)

T +39 0434 572757 - F +39 0434 572750

info@LeanProducts.eu - [www.LeanProducts.eu](http://www.LeanProducts.eu)

V 50

SEZIONE

C

**LEAN VISUAL MANAGEMENT & SISTEMA KANBAN**  
SISTEMA PER IDENTIFICARE SCAFFALATURE

# Sistema per identificare scaffalature

**ORGATEX**<sup>®</sup>  
visual management

## Porta etichette adesivo o magnetico - MEGA



LEAN VISUAL MANAGEMENT & SISTEMA KANBAN  
SISTEMA PER IDENTIFICARE SCAFFALATURE

C

SEZIONE

V 5.0

LEANPRODUCTS<sup>®</sup>  
Lean manufacturing

### Porta etichette MEGA: aperto su entrambi i lati

I porta etichette MEGA sono in plastica resistente, con fronte trasparente, saldatura superiore e inferiore; l'inserimento del cartoncino può facilmente avvenire dal lato sinistro o destro.

### Caratteristiche speciali:

- disponibili cartoncini pretagliati
- adatto per lettore codice a barre
- apertura laterale



## Esempio applicazione



Fronte



Retro  
con striscia adesiva



Retro  
con striscia magnetica

## Colori e formati disponibili

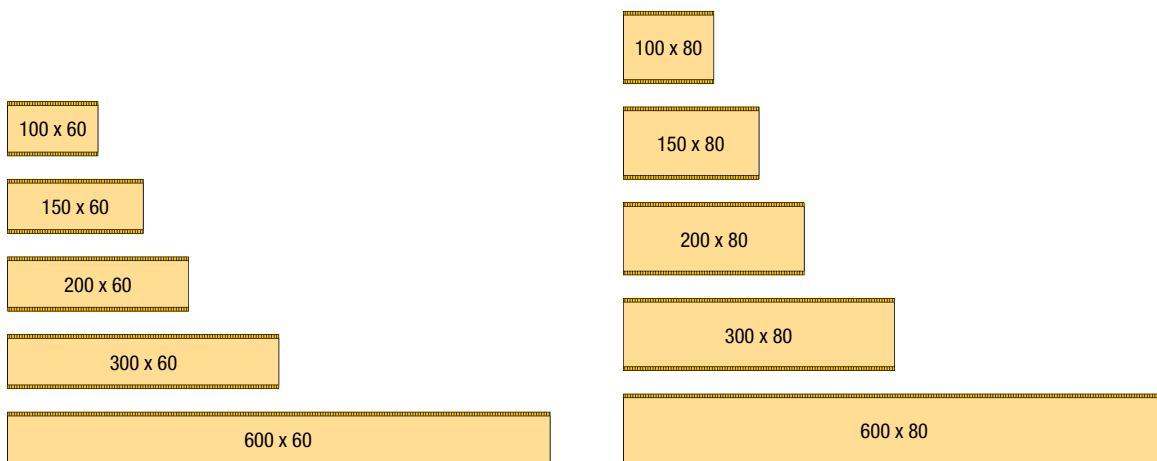
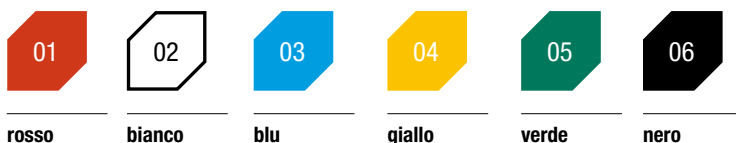

LEAN VISUAL MANAGEMENT & SISTEMA KANBAN  
SISTEMA PER IDENTIFICARE SCAFFALATURE

C

SEZIONE

Porta etichette adesivo MEGA	Codice +	Codice colore						Dimensioni L x H	Codice Cartoncino	Pezzi
		01	02	03	04	05	06			
	HES460-100/	✓	✓	✓	✓	✓	✓	100 x 60	ET500	50
	HES460-150/	✓	✓	✓	✓	✓	✓	150 x 60	ET550	50
	HES460-200/	✓	✓	✓	✓	✓	✓	200 x 60	ET520	50
	HES460-300/	✓	✓	✓	✓	✓	✓	300 x 60	ET700	25
	HES460-600/	✓	✓	✓	✓	✓	✓	600 x 60	ET730	10
	HES480-100/	✓	✓	✓	✓	✓	✓	100 x 80	ET600	50
	HES480-150/	✓	✓	✓	✓	✓	✓	150 x 80	ET650	50
	HES480-200/	✓	✓	✓	✓	✓	✓	200 x 80	ET670	50
	HES480-300/	✓	✓	✓	✓	✓	✓	300 x 80	ET800	25
	HES480-600/	✓	✓	✓	✓	✓	✓	600 x 80	ET830	10

V 5.0

Porta etichette magnetico MEGA	Codice +	Codice colore						Dimensioni L x H	Codice Cartoncino	Pezzi
		01	02	03	04	05	06			
	HEM360-100/	✓	✓	✓	✓	✓	✓	100 x 60	ET500	50
	HEM360-150/	✓	✓	✓	✓	✓	✓	150 x 60	ET550	50
	HEM360-200/	✓	✓	✓	✓	✓	✓	200 x 60	ET520	50
	HEM360-300/	✓	✓	✓	✓	✓	✓	300 x 60	ET700	25
	HEM360-600/	✓	✓	✓	✓	✓	✓	600 x 60	ET730	10
	HEM380-100/	✓	✓	✓	✓	✓	✓	100 x 80	ET600	50
	HEM380-150/	✓	✓	✓	✓	✓	✓	150 x 80	ET650	50
	HEM380-200/	✓	✓	✓	✓	✓	✓	200 x 80	ET670	50
	HEM380-300/	✓	✓	✓	✓	✓	✓	300 x 80	ET800	25
	HEM380-600/	✓	✓	✓	✓	✓	✓	600 x 80	ET830	10

**LEANPRODUCTS®**  
Lean manufacturing



# Sistema per identificare scaffalature

## Cartoncino bianco per etichette

**LeanProducts srl**  
Via Bassanti, 8 | 33170 Pordenone (PN)  
T. +39 0434 572757 - F. +39 0434 572750  
info@LeanProducts.eu - [www.LeanProducts.eu](http://www.LeanProducts.eu)

V 50

SEZIONE

C

**LEAN VISUAL MANAGEMENT & SISTEMA KANBAN**  
SISTEMA PER IDENTIFICARE SCAFFALATURE

# Sistema per identificare scaffalature

**ORGATEX**<sup>®</sup>  
visual management

## Cartoncino bianco per porta etichette

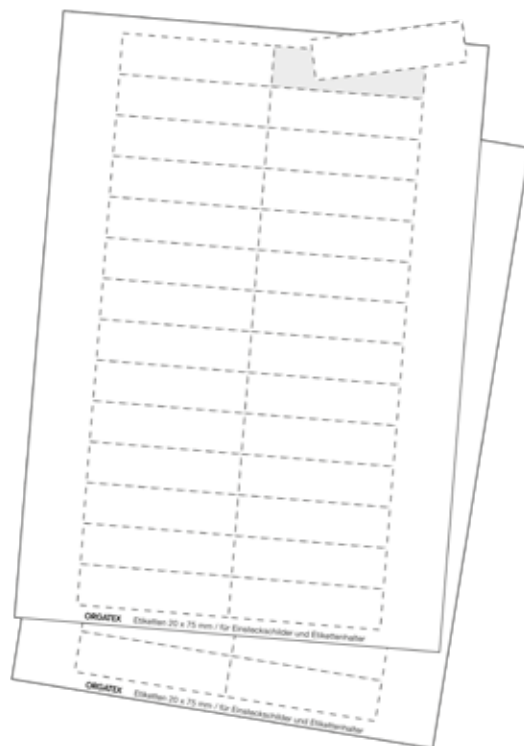

LEAN VISUAL MANAGEMENT & SISTEMA KANBAN  
SISTEMA PER IDENTIFICARE SCAFFALATURE

C

SEZIONE

V 5.0

**LEANPRODUCTS**<sup>®</sup>  
Lean manufacturing

### Sistema efficiente per stampare ed identificare

I fogli di cartoncino pretagliato possono essere usati con tutte le stampanti in commercio.

La micro foratura permette una ottimale separazione dei singoli cartoncini.

I segni di riferimento permettono una veloce impaginazione per una stampa precisa e veloce con qualsiasi software in commercio.





Cartoncino bianco	Codice	Dimensioni	Cartoncini / Foglio
		L x H	
	<b>ET190</b>	75 x 20	28
	<b>ET210</b>	100 x 20	28
	<b>ET220</b>	150 x 20	14
	<b>ET230</b>	75 x 25	22
	<b>ET200</b>	100 x 25	22
	<b>ET250</b>	150 x 25	11
	<b>ET75</b>	75 x 27	20
	<b>ET100</b>	100 x 27	20
	<b>ET150</b>	150 x 27	10
	<b>ET375</b>	75 x 38	14
	<b>ET300</b>	100 x 38	14
	<b>ET350</b>	150 x 38	7
	<b>ET475</b>	75 x 47	12
	<b>ET400</b>	100 x 47	12
	<b>ET450</b>	150 x 47	6
	<b>ET500</b>	100 x 50	10
	<b>ET550</b>	150 x 50	5
	<b>ET520</b>	200 x 50	5
	<b>ET700</b>	300 x 50	5
	<b>ET730</b>	600 x 50	su richiesta
	<b>ET600</b>	100 x 67	8
	<b>ET650</b>	150 x 67	4
	<b>ET670</b>	200 x 67	4
	<b>ET800</b>	300 x 67	3
	<b>ET830</b>	600 x 67	su richiesta
	<b>ET85</b>	200 x 85	3
<b>ET135</b>	200 x 135	2	
<b>FOGLI / CONFEZIONE 10</b>			

LEAN VISUAL MANAGEMENT & SISTEMA KANBAN  
SISTEMA PER IDENTIFICARE SCAFFALATURE

C

SEZIONE

V50

LeanProducts srl  
Via Bassani, 8 - 33170 Pordenone (PN)  
T +39 0434 572757 - F +39 0434 572750  
info@LeanProducts.eu - www.LeanProducts.eu

# Sistema per identificare scaffalature

## Porta etichette per tubolare



# Sistema per identificare scaffalature

## Porta etichette per tubolare



### Porta etichette con ganci per tubolare

Un modo facile per rendere visibili le informazioni.  
I ganci permettono il facile fissaggio e la presa sicura su strutture realizzate con qualsiasi sistema tubolare o profilato a sezione circolare di Ø 28 mm circa.



#### VST-GRIPPER



**VEDI PAGINA** ► B-11

**LEAN VISUAL MANAGEMENT & SISTEMA KANBAN**  
SISTEMA PER IDENTIFICARE SCAFFALATURE

**C**

**SEZIONE**

**V50**

**LeanProducts srl**  
Via Bassanti, 8 | 33170 Pordenone (PN)  
T +39 0434 572757 - F +39 0434 572750  
info@LeanProducts.eu - www.LeanProducts.eu

Esempio applicazione

LEAN VISUAL MANAGEMENT & SISTEMA KANBAN  
SISTEMA PER IDENTIFICARE SCAFFALATURE

C

SEZIONE

V5.0



**LEANPRODUCTS**<sup>®</sup>  
Lean manufacturing

Porta etichette con ganci	Codice	Descrizione	N.Ganci	Lunghezza
	<b>VST-LABEL-100</b>	Porta etichette con ganci per tubolare Ø 28	2	100
	<b>VST-LABEL-200</b>	Porta etichette con ganci per tubolare Ø 28	2	200
	<b>VST-LABEL-300</b>	Porta etichette con ganci per tubolare Ø 28	3	300
	<b>VST-LABEL-400</b>	Porta etichette con ganci per tubolare Ø 28	3	400
	<b>VST-LABEL-1000</b>	Porta etichette con ganci per tubolare Ø 28	4	1000
<b>PEZZI 50</b>				

## Porta cartellino frontale per tubolare

Porta cartellino in plastica trasparente con aggancio posteriore per sistema tubolare o profilato a sezione circolare di Ø 28 mm.





Porta cartellino frontale per tubolare	Codice	Descrizione	Dimensioni	Pezzi
			L x H	
	<b>LP-PH120</b>	Porta cartellino frontale per tubolare	120 x 53	200

## Clip adesive per tubolare

Clip adesive per qualsiasi sistema tubolare o profilato a sezione circolare di Ø 28 mm. Disponibili in barre da L = 2000 mm e pretagliate da L = 102 mm.



Clip adesiva	Codice	Descrizione	Dimensioni	Pezzi
			L x H	
	<b>GF28-382000PVC</b>	Clip adesiva per tubolare Ø 28	2000 x 38	1
	<b>GF28-38102PVC</b>	Clip adesiva per tubolare Ø 28	102 x 38	1

Clip adesiva	Codice	Descrizione	Lunghezza	Pezzi
	<b>GF28-2000PVC</b>	Clip adesiva per tubolare Ø 28	2000	1
	<b>GF28-102PVC</b>	Clip adesiva per tubolare Ø 28	102	1

# Sistema per identificare scaffalature

## Flexschild





# Sistema per identificare scaffalature

## Flexschild



### Flexschild

Componente studiato per identificare le varie posizioni nei magazzini portapallet. Fissaggio con due supporti adesivi flessibili e portadocumenti in PVC.

**LEAN VISUAL MANAGEMENT & SISTEMA KANBAN**  
SISTEMA PER IDENTIFICARE SCAFFALATURE

C

SEZIONE

V50

**LeanProducts srl**  
Via Bassanti, 8 | 33170 Pordenone (PN)  
T. +39 0434 572757 - F. +39 0434 572750  
info@LeanProducts.eu - www.LeanProducts.eu

Esempio applicazione



Colori e formati disponibili

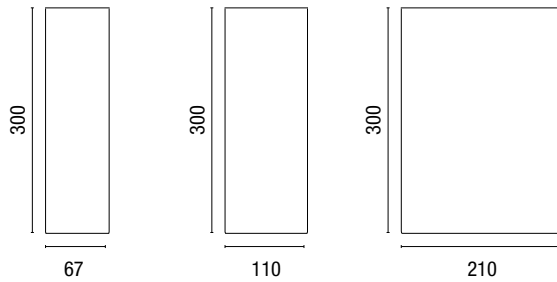
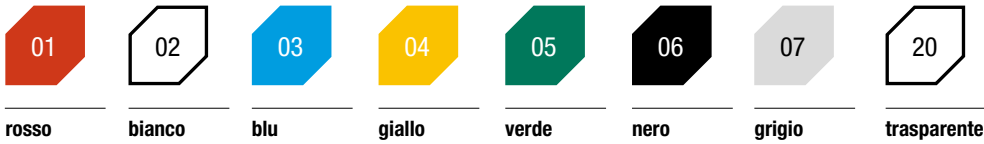

Flexschild	Codice +	Codice colore								Formato DIN	Dimensioni
		01	02	03	04	05	06	07	20		
	FX-SK-67-	✓	✓	✓	✓	✓	✓	✓	✓		L x H
	FX-SK-	✓	✓	✓	✓	✓	✓	✓	✓	1/2 DIN A4	110 x 300
	FX-SK-A4-	✓	✓	✓	✓	✓	✓	✓	✓	DIN A4	210 x 300
• 2 Flex Gripper autoadesivi inclusi											
<b>PEZZI 10</b>											

# Sistema per identificare scaffalature

## Sistemi di cornici informativi e accessori

**LeanProducts srl**  
Via Bassanti, 8 | 33170 Pordenone (PN)  
T. +39 0434 572757 - F. +39 0434 572750  
info@LeanProducts.eu - [www.LeanProducts.eu](http://www.LeanProducts.eu)

V 50

SEZIONE

C

**LEAN VISUAL MANAGEMENT & SISTEMA KANBAN**  
SISTEMA PER IDENTIFICARE SCAFFALATURE

# Sistema per identificare scaffalature

**ORGATEX®**  
visual management

## Sistema di cornici informative e accessori



LEAN VISUAL MANAGEMENT & SISTEMA KANBAN  
SISTEMA PER IDENTIFICARE SCAFFALATURE

C

SEZIONE

V 5.0

LEANPRODUCTS®  
Lean manufacturing

### Cornici Serie 100 / 200

Cornici informative colorate con copertura protettiva antiriflesso, leggibile da entrambi i lati. Dotate di clip di chiusura. Disponibili innumerevoli accessori per quasi tutte le esigenze di montaggio richiesto. Perfetti per l'identificazione dei prodotti a distanza in ambienti molto ampi quali magazzini.

### Caratteristiche speciali

- cornici molto resistenti
- PVC trasparente antiriflesso
- adatto per lettore codice a barre
- innumerevoli accessori
- possono essere utilizzati in formato verticale o orizzontale

### Montaggio:

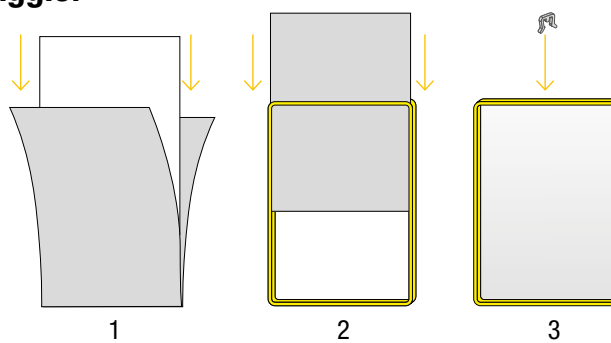



## Esempio applicazione



## Colori e formati disponibili

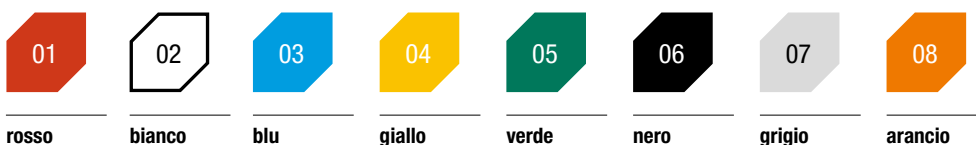

rosso    bianco    blu    giallo    verde    nero    grigio    arancio

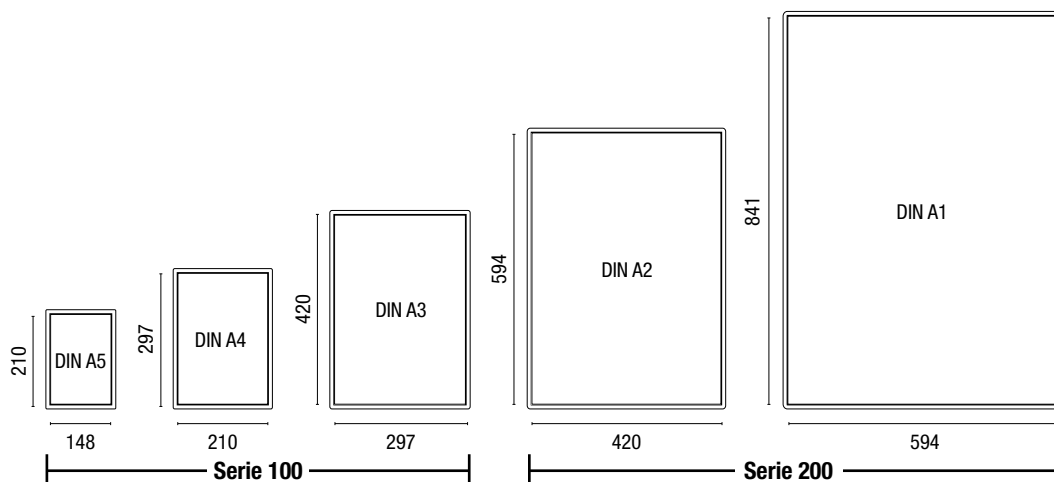

Cornici S100 / 200	Codice +	Codice colore								Formato DIN	Dimensioni Interne L x H
		01	02	03	04	05	06	07	08		
	PKR-A5-100-	✓	✓	✓	✓	✓	✓	✓	✓	DIN A5	148 x 210
	PKR-A4-100-	✓	✓	✓	✓	✓	✓	✓	✓	DIN A4	210 x 297
	PKR-A3-100-	✓	✓	✓	✓	✓	✓	✓	✓	DIN A3	297 x 420
	• Serie 100										
	PKR-A2-200-	-	-	-	-	-	-	✓	-	DIN A2	420 x 594
PKR-A1-200-	-	-	-	-	-	-	✓	-	DIN A1	594 x 841	
• Serie 200											
PEZZI 5											

LEAN VISUAL MANAGEMENT & SISTEMA KANBAN  
SISTEMA PER IDENTIFICARE SCAFFALATURE

C

SEZIONE



V 50

LeanProducts srl  
Via Bassani, 8 - 33170 Pordenone (PN)  
T +39 0434 572757 - F +39 0434 572750  
info@LeanProducts.eu - www.LeanProducts.eu

## Accessori Serie 100

Clip di chiusura S100	Codice	Descrizione
	<b>PKR-CL-VS-100</b>	Clip di chiusura S100
	 PEZZI 10	<ul style="list-style-type: none"> <li>• Plastica trasparente robusta</li> </ul>

Clip universale S100	Codice	Descrizione
	<b>PKR-RCL-100</b>	Clip universale S100
	 PEZZI 10	<ul style="list-style-type: none"> <li>• Da utilizzare con PKR-RK28, PKR-MH, PKR-SKH-30</li> </ul>

Aggancio per tubo Ø 28	Codice	Descrizione
	<b>PKR-RK-28</b>	Aggancio per tubo Ø 28
	 PEZZI 10	<ul style="list-style-type: none"> <li>• Da utilizzare con PKR-RCL-100</li> </ul>

Aggancio magnetico	Codice	Descrizione
	<b>PKR-MH</b>	Aggancio magnetico
	 PEZZI 10	<ul style="list-style-type: none"> <li>• Da utilizzare con PKR-RCL-100</li> </ul>

Aggancio adesivo	Codice	Descrizione
	<b>PKR-SKH-30</b>	Aggancio adesivo
	 PEZZI 10	<ul style="list-style-type: none"> <li>• Da utilizzare con PKR-RCL-100</li> </ul>

Supporto girevole S100	Codice	Descrizione
	<b>PKR-CL-SHD-100</b>	Supporto girevole S100
	 PEZZI 10	<ul style="list-style-type: none"> <li>• Con 2 fori di fissaggio</li> <li>• Plastica trasparente robusta</li> <li>• Ruota a 360°</li> </ul>

Supporto a gancio S100	Codice	Descrizione
	<b>PKR-CL-HK-100</b>	Supporto a gancio S100
	 PEZZI 10	<ul style="list-style-type: none"> <li>• Plastica trasparente robusta</li> <li>• Per collegarsi a PKR-KK e PKR-CL-OED-100</li> <li>• Ruota a 360°</li> </ul>

Supporto ad anello girevole S100	Codice	Descrizione
	<b>PKR-CL-OED-100</b>	Supporto ad anello girevole S100
	 PEZZI 10	<ul style="list-style-type: none"> <li>• Plastica trasparente robusta</li> <li>• Ruota a 360°</li> </ul>

Supporto a muro S100	Codice	Descrizione
	<b>PKR-CL-WH-100</b>	Supporto a muro S100
	 PEZZI 10	<ul style="list-style-type: none"> <li>• Supporto a muro con adesivo e fori per fissaggio</li> <li>• Plastica trasparente robusta</li> </ul>

Supporto magnetico S100	Codice	Descrizione
	<b>PKR-CL-MAD-100</b>	Supporto magnetico S100
	 PEZZI 10	<ul style="list-style-type: none"> <li>• Plastica trasparente robusta</li> <li>• Ruota a 360°</li> <li>• Portata massima 2,8 Kg</li> </ul>

Supporto per tubo S100	Codice	Descrizione
	<b>PKR-CL-RKW-100</b>	Supporto per tubo S100
		<ul style="list-style-type: none"> <li>• Plastica bianca</li> <li>• Supporto per tubo Ø 23 - 28 mm</li> <li>• <b>Necessita dell'adattatore PKR-CL-AP-100</b></li> </ul>
	PEZZI 10	

Adattatore S100	Codice	Descrizione
	<b>PKR-CL-AP-100</b>	Adattatore S100
		<ul style="list-style-type: none"> <li>• Plastica trasparente robusta</li> <li>• Adattatore per PKR-CL-RKW-100</li> </ul>
	PEZZI 10	

Connettore per esecuzione a cubo S100	Codice	Descrizione
	<b>PKR-CL-VA-100</b>	Connettore per esecuzione a cubo S100
		<ul style="list-style-type: none"> <li>• Plastica trasparente robusta</li> </ul>
	PEZZI 10	

Connettore per esecuzione a triangolo S100	Codice	Descrizione
	<b>PKR-CL-DA-100</b>	Connettore per esecuzione a triangolo S100
		<ul style="list-style-type: none"> <li>• Plastica trasparente robusta</li> </ul>
	PEZZI 10	

Connettore girevole S100	Codice	Descrizione
	<b>PKR-CL-VB-100</b>	Connettore girevole S100
		<ul style="list-style-type: none"> <li>• Plastica trasparente robusta</li> </ul>
	PEZZI 10	



Morsetto S100	Codice	Descrizione
	<b>PKR-CH-100</b>	Morsetto S100
	 PEZZI 20	<ul style="list-style-type: none"> <li>• Adatto per tubi, contenitori, ecc.</li> <li>• Da utilizzare con PKR-CL-T60-100</li> </ul>

Supporto a T S100	Codice	Descrizione
	<b>PKR-CL-T60-100</b>	Supporto a T S100
	 PEZZI 20	<ul style="list-style-type: none"> <li>• Da utilizzare in complemento al morsetto PKR-CH-100</li> </ul>

Supporto ad inserimento S100	Codice	Descrizione
	<b>PKR-CL-KK-100</b>	Supporto ad inserimento S100
	 PEZZI 10	<ul style="list-style-type: none"> <li>• Supporto ad inserimento fino a 20 mm</li> <li>• Plastica trasparente robusta</li> </ul>



Supporto per ceste metalliche S100	Codice	Descrizione
	<b>PKR-CL-GH-100</b>	Coppie di supporto per ceste metalliche S100 (1dx + 1sx)
	 PEZZI 10	<ul style="list-style-type: none"> <li>• Per ceste metalliche con filo 10 mm di spessore</li> <li>• Plastica trasparente robusta</li> </ul>

Kit supporto a muro per 5 cornici S100	Codice	Descrizione
	<b>PKR-WHB-100</b>	Kit supporto a muro per 5 cornici S100
	 PEZZI 1	<ul style="list-style-type: none"> <li>• Plastica trasparente robusta</li> <li>• Kit composto da:                             <ul style="list-style-type: none"> <li>1 x supporto superiore a muro</li> <li>1 x supporto inferiore a muro</li> <li>10 x perni</li> </ul> </li> </ul>

## Accessori Serie 200

Clip di chiusura S200	Codice	Descrizione
	<b>PKR-CL-VS-200</b>	Clip di chiusura S200
	 PEZZI 10	<ul style="list-style-type: none"> <li>• Plastica trasparente robusta</li> </ul>

Clip universale S200	Codice	Descrizione
	<b>PKR-RCL-200</b>	Clip universale S200
	 PEZZI 10	<ul style="list-style-type: none"> <li>• Da utilizzare con PKR-RK28, PKR-MH, PKR-SKH-30</li> </ul>



Aggancio per tubo Ø 28	Codice	Descrizione
	<b>PKR-RK-28</b>	Aggancio per tubo Ø 28
	 PEZZI 10	<ul style="list-style-type: none"> <li>• Da utilizzare con PKR-RCL-200</li> </ul>

Aggancio magnetico	Codice	Descrizione
	<b>PKR-MH</b>	Aggancio magnetico
	 PEZZI 10	<ul style="list-style-type: none"> <li>• Da utilizzare con PKR-RCL-200</li> </ul>

Aggancio adesivo	Codice	Descrizione
	<b>PKR-SKH-30</b>	Aggancio adesivo
	 PEZZI 10	<ul style="list-style-type: none"> <li>• Da utilizzare con PKR-RCL-200</li> </ul>

Supporto ad anello girevole S200	Codice	Descrizione
	<b>PKR-CL-OED-200</b>	Supporto ad anello girevole S200
	 PEZZI 10	<ul style="list-style-type: none"> <li>• Plastica trasparente robusta</li> <li>• Ruota a 360°</li> </ul>



Supporto magnetico S200	Codice	Descrizione
	<b>PKR-CL-MAD-200</b>	Supporto magnetico S200
	 PEZZI 10	<ul style="list-style-type: none"> <li>• Supporto magnetico S200</li> <li>• Portata massima 2,8 Kg</li> <li>• Ruota a 360°</li> </ul>

Supporto a muro S200	Codice	Descrizione
	<b>PKR-CL-WH-200</b>	Supporto a muro S200
	 PEZZI 10	<ul style="list-style-type: none"> <li>• Supporto a muro con adesivo</li> <li>• Plastica trasparente robusta</li> </ul>



Connettore per esecuzione a cubo / triangolo S200	Codice	Descrizione
	<b>PKR-CL-FS-200</b>	Connettore per esecuzione a cubo / triangolo S200
	 PEZZI 10	<ul style="list-style-type: none"> <li>• Plastica trasparente robusta</li> <li>• Per cornici S200 (DIN A1, DIN A2)</li> </ul>

Supporto girevole S200	Codice	Descrizione
	<b>PKR-CL-SHD-200</b>	Supporto girevole S200
	 PEZZI 10	<ul style="list-style-type: none"> <li>• Plastica trasparente robusta</li> <li>• Con 2 fori di fissaggio</li> <li>• Ruota a 360°</li> </ul>



## Accessori comuni

Tubo L = 2420 mm	Codice	Descrizione
	<b>PKR-R28</b>	Tubo
	Dimensioni	L x H
		2420 x 28
		<ul style="list-style-type: none"> <li>• Tubo metallico ricoperto in PVC grigio Ø 28 mm con inclusi 2 tappi in PVC nero</li> </ul>
	PEZZI 1	

Connettore per tubo	Codice	Descrizione
	<b>PKR-RV28</b>	Connettore per tubo
		<ul style="list-style-type: none"> <li>• Materiale plastico</li> </ul>
	PEZZI 1	

Aggancio a S	Codice	Descrizione
	<b>PKR-SHK</b>	Aggancio a S
		<ul style="list-style-type: none"> <li>• Materiale: metallo</li> <li>• Aggancio ad S per catena metallica</li> </ul>
	PEZZI 10	

Magnete con aggancio	Codice	Descrizione
	<b>PKR-DM50-02</b>	Magnete con aggancio
	 <p>PEZZI 1</p>	<ul style="list-style-type: none"> <li>Magnete con aggancio, portata 12 Kg</li> </ul>

Catena metallica	Codice	Descrizione
	<b>PKR-KK</b>	Catena metallica 30 m
	 <p>PEZZI 30</p>	<ul style="list-style-type: none"> <li>Catena metallica per la sospensione delle cornici</li> </ul>

## Esempi di applicazione Serie 100 / 200

### PER SERIE 100

Composto da:  
4 x PKR-A4-100-04  
8 x PKR-CL-VA-100

Composto da:  
3 x PKR-A4-100-04  
6 x PKR-CL-DA-100



### PER SERIE 200

Composto da:  
4 x PKR-A2-200-07  
8 x PKR-CL-FS-200

Composto da:  
3 x PKR-A2-200-07  
6 x PKR-CL-FS-200



## Esempio audit 5S



## Esempio audit 5S

Il sistema di sospensione 5S è composto da tubo in acciaio, cornici informative e clip di connessione.

## Esempio applicazione



LEAN VISUAL MANAGEMENT & SISTEMA KANBAN  
SISTEMA PER IDENTIFICARE SCAFFALATURE

C

SEZIONE

V 5.0

5S-Sospensione	Codice	Descrizione
	<b>PKR-5S</b>	5S-Sospensione
	<ul style="list-style-type: none"> <li>Kit composto da:                             <ul style="list-style-type: none"> <li>1 x PKR-R28 (tubo L = 2420 mm con 2 tappi neri)</li> <li>3 x PKR-A3-100-02 (con plastica trasp. e clip)</li> <li>1 x PKR-A4-100-01 (con plastica trasp. e clip)</li> <li>1 x PKR-A4-100-04 (con plastica trasp. e clip)</li> <li>1 x PKR-A4-100-05 (con plastica trasp. e clip)</li> <li>6 x PKR-CL-OED-100</li> <li>6 x PKR-CL-RK-100</li> <li>6 x PKR-CL-HK-100</li> </ul> </li> <li><b>Catena non inclusa</b></li> </ul>	
PEZZI 1		



# Sistema per identificare scaffalature

## Tabelle informative in alluminio

LeanProducts srl

Via Bassanti, 8 | 33170 Pordenone (PN)

T. +39 0434 572757 - F. +39 0434 572750

info@LeanProducts.eu - [www.LeanProducts.eu](http://www.LeanProducts.eu)

V 50

SEZIONE

C

**LEAN VISUAL MANAGEMENT & SISTEMA KANBAN**  
SISTEMA PER IDENTIFICARE SCAFFALATURE

# Sistema per identificare scaffalature

**ORGATEX**<sup>®</sup>  
visual management

## Tablette informative in alluminio



### Tablette informative in alluminio

Tablette informative in alluminio con plastica protettiva antiriflesso e sistema di chiusura a scatto, per un rapido e facile cambio di informazioni. Fornite con PVC protettivo antiriflesso.

#### Caratteristiche speciali:

- 4 fori per il montaggio a muro
- cornice esterna in alluminio L = 32

**Disponibile versione magnetica e scrivibile**



4 fori per fissaggio



LEAN VISUAL MANAGEMENT & SISTEMA KANBAN  
SISTEMA PER IDENTIFICARE SCAFFALATURE

Tabelle informative in alluminio	Codice	Formato DIN
	<b>KN-ALU-A4</b>	DIN A4
	<b>KN-ALU-A3</b>	DIN A3
	<b>KN-ALU-A2</b>	DIN A2
	<b>KN-ALU-A1</b>	DIN A1
	<b>KN-ALU-A0</b>	DIN A0
	<ul style="list-style-type: none"> <li>• Fissaggio con fori</li> <li>• Lato chiusura a scatto</li> </ul>	
PEZZI 1		

C

SEZIONE

V50

Tabelle informative in alluminio magnetiche e scrivibili	Codice	Formato DIN
	<b>KN-ALU-A4-LP</b>	DIN A4
	<b>KN-ALU-A3-LP</b>	DIN A3
	<b>KN-ALU-A2-LP</b>	DIN A2
	<b>KN-ALU-A1-LP</b>	DIN A1
	<b>KN-ALU-A0-LP</b>	DIN A0
	<ul style="list-style-type: none"> <li>• Superficie magnetica e scrivibile</li> <li>• Fissaggio con fori</li> <li>• Chiusura a scatto sui 4 lati</li> </ul>	
PEZZI 1		

LeanProducts srl  
Via Bassanti, 8 | 33170 Pordenone (PN)  
T. +39 0434 572757 - F. +39 0434 572750  
info@LeanProducts.eu - www.LeanProducts.eu

# Note

**LEAN VISUAL MANAGEMENT & SISTEMA KANBAN**  
SISTEMA PER IDENTIFICARE SCAFFALATURE

**C**

**SEZIONE**

**V 5.0**

**LEANPRODUCTS**<sup>®</sup>  
Lean manufacturing





# Segnaletica orizzontale

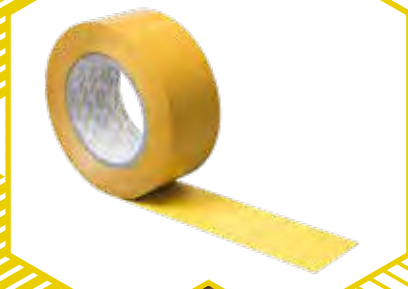





# Indice



D-9	LongLife® - Cleaner e Remover	D-21	LongLife® - Simboli per delimitazione
D-12	LongLife® - Segnaletica orizzontale	D-24	LongLife® Rounded - Simboli tondi per delimitazione
D-15	Maschera di taglio LongLife®	D-27	LongLife® HD - Simboli per delimitazione
D-18	LongLife® - Angoli 45° e 90°	D-30	LongLife® HD Rounded - Simboli tondi per delimitazione



D-33	LongLife® - MODUL
D-36	LongLife® - MODUL L



D-39	LongLife® - Schermo protettivo	D-48	LongLife® - Simboli di classificazione a terra
D-42	Simboli non adesivi per classificazione percorsi e zone	D-51	LongLife® - Freccia fluorescente
D-45	LongLife® - Simboli piede e freccia		



Il programma segnaletica orizzontale LongLife® è specifico per la delimitazione delle aree produttive. I formati e i colori disponibili permettono una implementazione veloce del Lean Visual Management per ridurre gli sprechi.

### Caratteristiche speciali:

- applicazione immediata
- resistente alle abrasioni e ai lavaggi
- non rovina il pavimento
- lunga durata

ORGATEX LongLife®  
 segnaletica orizzontale



Test eseguito autonomamente da un'azienda inglese del settore Automotive: ORGATEX LongLife® floor marking confrontato con nastri della concorrenza.

## Suggerimenti sull'utilizzo del colore

### Zona principale

Formato: rotolo  
Colore: giallo  
Larghezza: 75 o 100 mm

50 mm



75 mm



### Prodotto finito

Formato: simboli  
Colore: verde  
Larghezza: 50 o 75 mm

50 mm



75 mm



### Materiale in lavorazione

Formato: simboli  
Colore: blu  
Larghezza: 50 o 75 mm

50 mm



75 mm



### Materiale non conforme

Formato: simboli  
Colore: rosso  
Larghezza: 50 o 75 mm

50 mm



75 mm



### Zona pericolosa

Formato: rotolo  
Colore: nero / giallo  
Larghezza: 50 o 75 mm

50 mm



75 mm



### Zona contenitori vuoti

Formato: rotolo  
Colore: blu / bianco  
Larghezza: 50 o 75 mm

50 mm



75 mm



### Zone varie (posizione carrelli, attrezzi, ecc.)

Formato: rotolo o simboli  
Colore: bianco  
Larghezza: 50 o 75 mm

50 mm



75 mm



**Esempi di utilizzo**

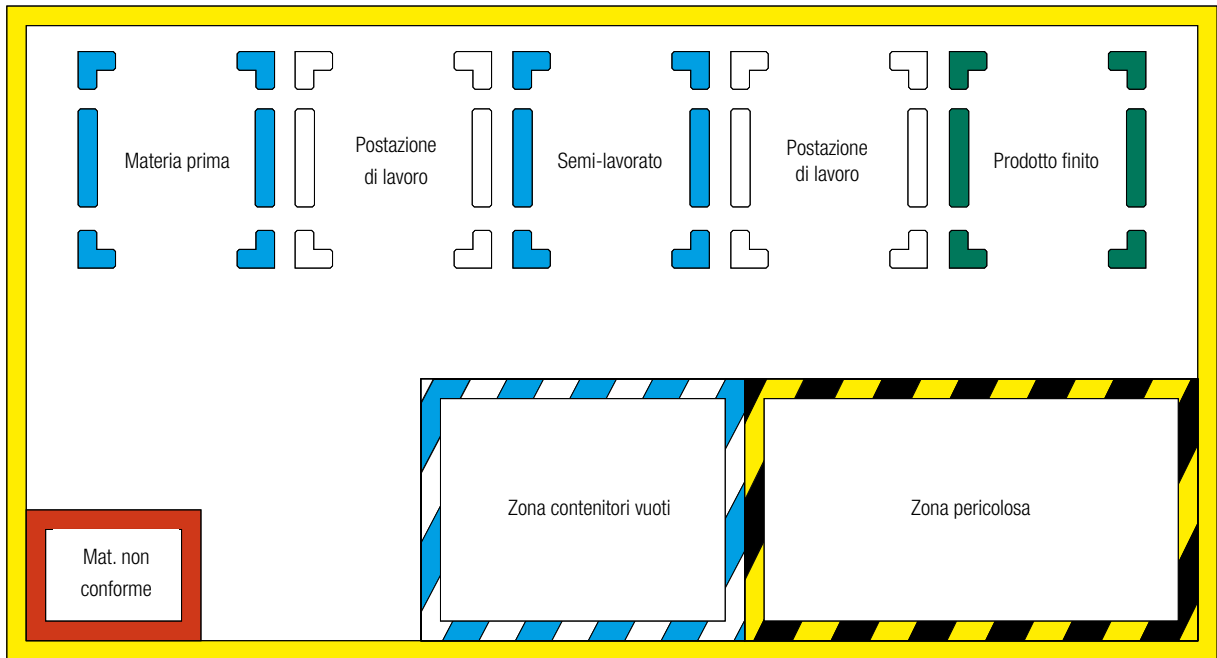

**LEAN VISUAL MANAGEMENT & SISTEMA KANBAN**  
SEGNALETICA ORIZZONTALE

**D**

**SEZIONE**

**V 5.0**

**LEANPRODUCTS®**  
Lean manufacturing

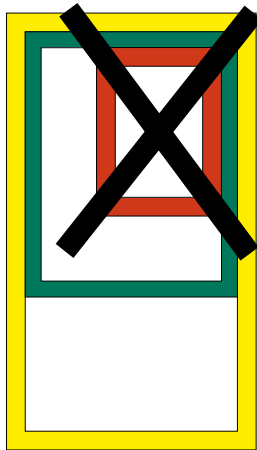

Non suddividere una zona in più di due livelli.

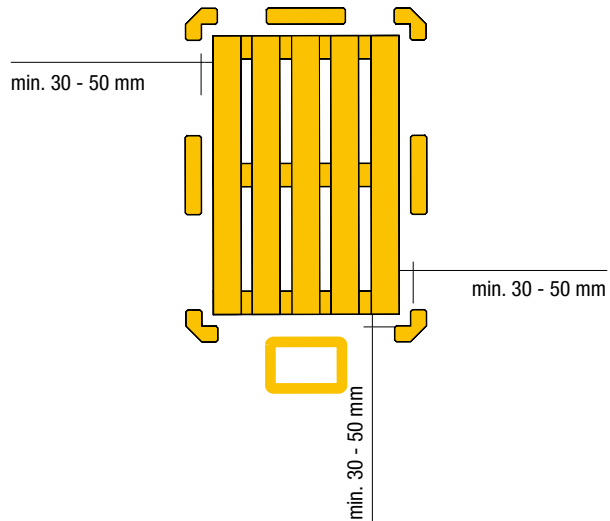

Lasciare uno spazio di 30 - 50 mm attorno all'oggetto da delimitare.

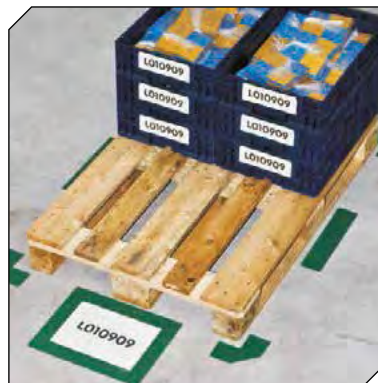
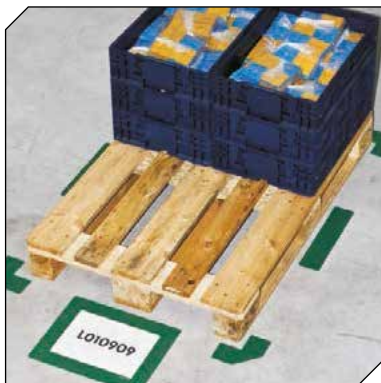
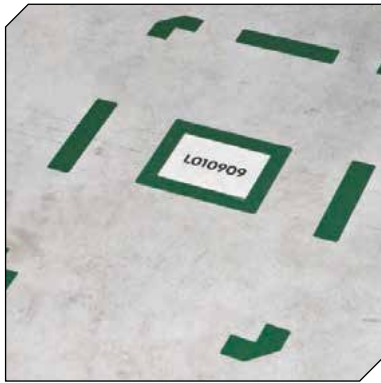

**Porta Kanban**

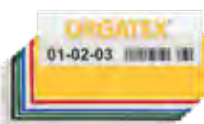

DA PAGINA ► B-85



**Simbolo per delimitazione**



DA PAGINA ► D-21

**Schermo protettivo**



DA PAGINA ► D-39

## Consigli per l'applicazione



Pulizia del pavimento da oli, grassi e polvere (consigliato LG-CLEANER)

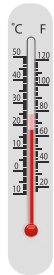

Temperatura ideale di utilizzo:  
18° - 25°C



Posa: attendere 12 ore dalla pulizia



Non sovrapporre il LongLife®

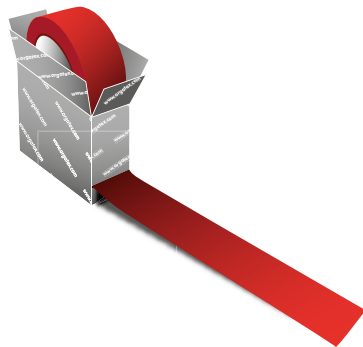

La forza di adesione a pavimento dipende dalle condizioni dello stesso.

Su pavimento a piastrelle si consiglia l'utilizzo di LongLife® - Simboli per delimitazione in quanto le fughe riducono la forza adesiva del LongLife® - Segnaletica orizzontale

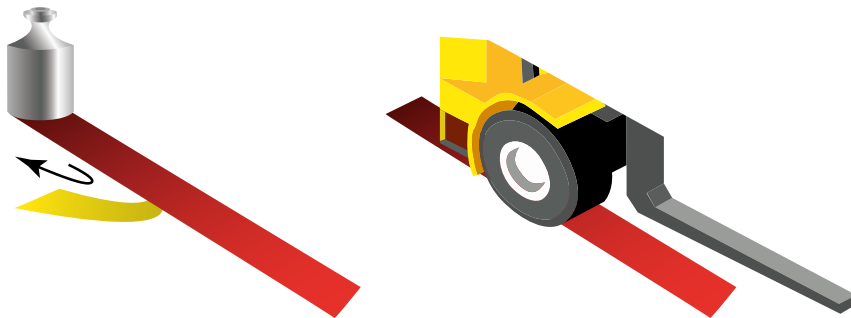
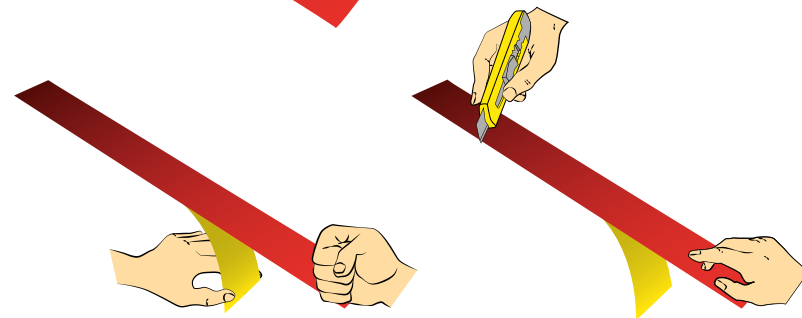

# Segnaletica orizzontale

## Prodotti per la pulizia

LeanProducts srl

Via Bassani, 8 | 33170 Pordenone (PN)

T +39 0434 572757 - F +39 0434 572750

info@LeanProducts.eu - [www.LeanProducts.eu](http://www.LeanProducts.eu)

V 50

SEZIONE

D

LEAN VISUAL MANAGEMENT & SISTEMA KANBAN  
SEGNALETICA ORIZZONTALE

## Segnaletica orizzontale

Prodotti per la rimozione del collante residuo  
e per la pulizia del pavimento



### LongLife® Remover

Prodotto indicato per rimuovere eventuali residui di collante e preparare in maniera ottimale il pavimento per l'eventuale nuova applicazione.

Esente da solventi.

### LongLife® Cleaner

Prima dell'applicazione della segnaletica orizzontale bisogna accertarsi che la superficie sia priva di polvere e di olio. Si consiglia di utilizzare LongLife® CLEANER



## Esempio applicazione



LEAN VISUAL MANAGEMENT & SISTEMA KANBAN  
SEGNALETICA ORIZZONTALE

D

SEZIONE

V50

LongLife® Remover LongLife® Cleaner	Codice	Descrizione
	<b>LG-REMOVER/6</b>	flacone da 1 litro
	• Prodotto per la rimozione del collante	
	<b>LG-CLEANER/6</b>	flacone da 1 litro
	• Prodotto per la pulizia del pavimento	
<b>PEZZI 6</b>		

LeanProducts srl  
Via Bassanti, 8 - 33170 Pordenone (PN)  
T. +39 0434 572757 - F. +39 0434 572750  
info@LeanProducts.eu - www.LeanProducts.eu

# Segnaletica orizzontale

## LongLife® - Segnaletica orizzontale

# Segnaletica orizzontale



## LongLife® - Segnaletica orizzontale



### LongLife® - Segnaletica orizzontale

È un nuovo sistema per la segnaletica orizzontale. La speciale plastica utilizzata e il potente adesivo rendono il prodotto resistente ai passaggi dei muletti ed ai lavaggi.

#### Caratteristiche speciali:

- applicazione immediata
- resistente alle abrasioni e ai lavaggi
- non rovina il pavimento
- lunga durata
- rotolo con distributore in cartone



LEAN VISUAL MANAGEMENT & SISTEMA KANBAN  
SEGNALETICA ORIZZONTALE

D

SEZIONE

V50

LeanProducts srl  
Via Bassanti, 8 - 33170 Pordenone (PN)  
T. +39 0434 572757 - F. +39 0434 572750  
info@LeanProducts.eu - www.LeanProducts.eu







## Esempio applicazione

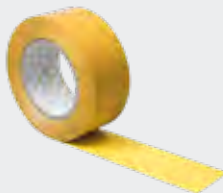

## Colori disponibili



LongLife® - Segnaletica orizzontale, adesiva	Codice +	Codice colore								Larghezza	Lunghezza del rotolo (m)
		01	02	03	04	05	06	08	10		
	<b>LG50-</b>	✓	✓	✓	✓	✓	✓	✓	✓	50	50
	<b>LG75-</b>	✓	✓	✓	✓	✓	✓	✓	✓	75	50
	<b>LG100-</b>	✓	✓	✓	✓	✓	✓	✓	✓	100	50
	PEZZI 1										

LongLife® - Segnaletica orizzontale, adesiva	Codice +	Codice colore					Larghezza	Lunghezza del rotolo (m)
								
	<b>LG50-</b>	✓	✓	✓	✓	✓	50	50
	<b>LG75-</b>	✓	✓	✓	✓	✓	75	50
<ul style="list-style-type: none"> <li>• antigraffio</li> <li>• bicolore</li> <li>• adesiva</li> </ul>	PEZZI 1							

# Segnaletica orizzontale

## Maschera di taglio LongLife®

**LeanProducts srl**  
Via Bassani, 8 | 33170 Pordenone (PN)  
T +39 0434 572757 - F +39 0434 572750  
info@LeanProducts.eu - [www.LeanProducts.eu](http://www.LeanProducts.eu)

**V 50**

**SEZIONE**

**D**

**LEAN VISUAL MANAGEMENT & SISTEMA KANBAN**  
SEGNALETICA ORIZZONTALE

# Segnaletica orizzontale

## Maschera di taglio LongLife®

LEAN VISUAL MANAGEMENT & SISTEMA KANBAN  
 SEGNALETICA ORIZZONTALE

D

SEZIONE

V 5.0

LEANPRODUCTS®  
 Lean manufacturing



### Maschera di taglio LongLife®

Sistema per tagliare con facilità e in modo personalizzato il Longlife®. Il taglio avviene posizionando all'interno della lamiera piegata il Longlife® che non scivola grazie ad un ottimo effetto bloccaggio.

#### Caratteristiche speciali:

- in acciaio inox
- per LongLife® da 50, 75 e 100 m
- per taglio angoli da 45° a 90°

## Esempio applicazione

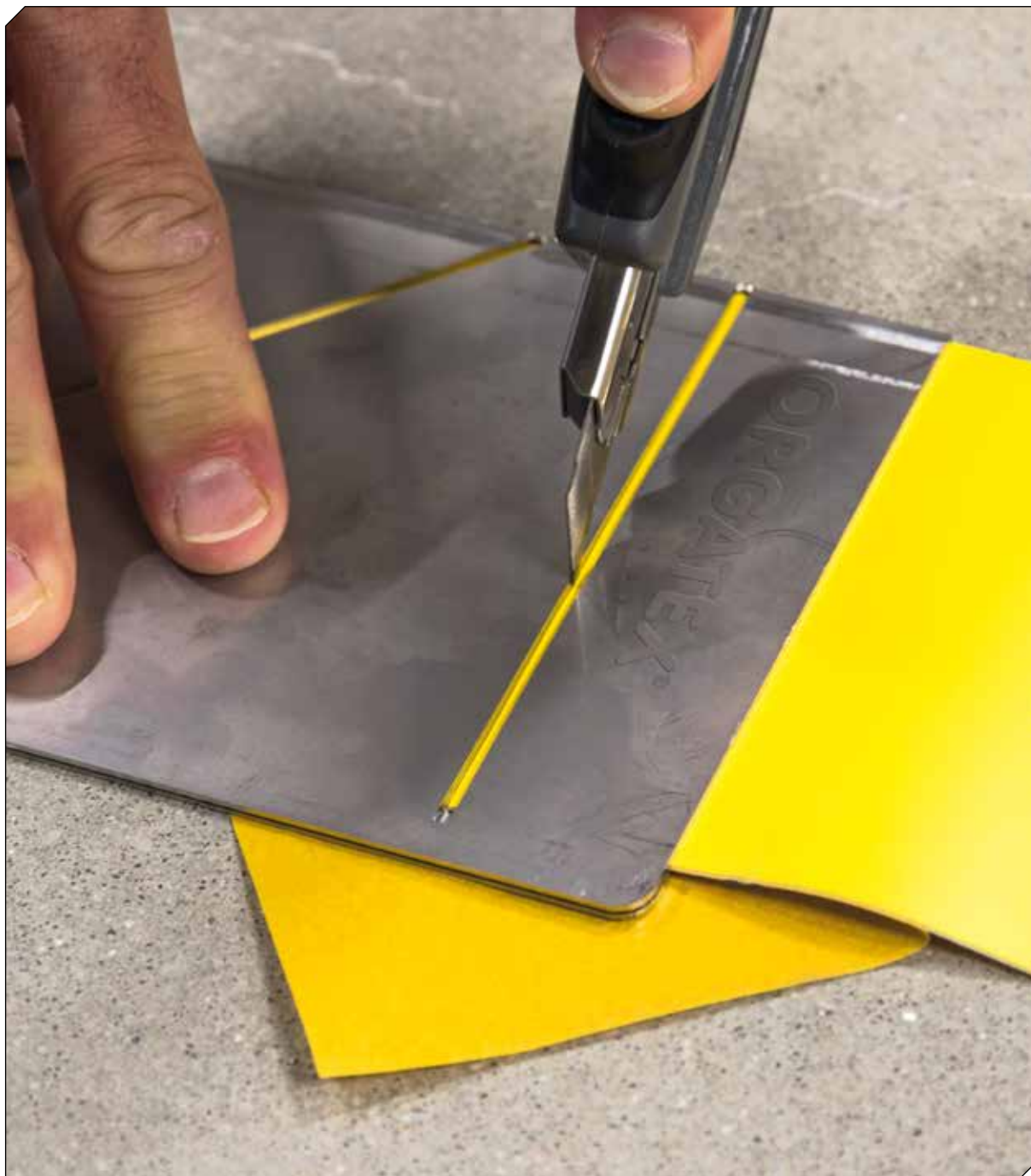

LEAN VISUAL MANAGEMENT & SISTEMA KANBAN  
SEGNALETICA ORIZZONTALE

D

SEZIONE

V50

Maschera di taglio	Codice	Dimensioni
		L x H
	<b>LG-TS100</b>	280 x 120
<b>PEZZI 1</b>		

LeanProducts srl  
Via Bassanti, 8 | 33170 Pordenone (PN)  
T. +39 0434 572757 - F. +39 0434 572750  
info@LeanProducts.eu - www.LeanProducts.eu

# Segnaletica orizzontale

## LongLife® - Angoli 45° e 90°



# Segnaletica orizzontale



## LongLife® - Angoli a 45° e 90°



### LongLife® Angoli a 45° e 90°

Medesimo materiale e potente adesivo dell'ORGATEX LongLife® - Segnaletica orizzontale. Per migliorare l'estetica delle zone delimitate. Disponibile in 3 larghezze e 2 angolazioni.

LEAN VISUAL MANAGEMENT & SISTEMA KANBAN  
SEGNALETICA ORIZZONTALE

D

SEZIONE

V50

LeanProducts srl

Via Bassanti, 8 | 33170 Pordenone (PN)  
T +39 0434 572757 - F +39 0434 572750  
info@LeanProducts.eu - www.LeanProducts.eu

**Esempio applicazione**

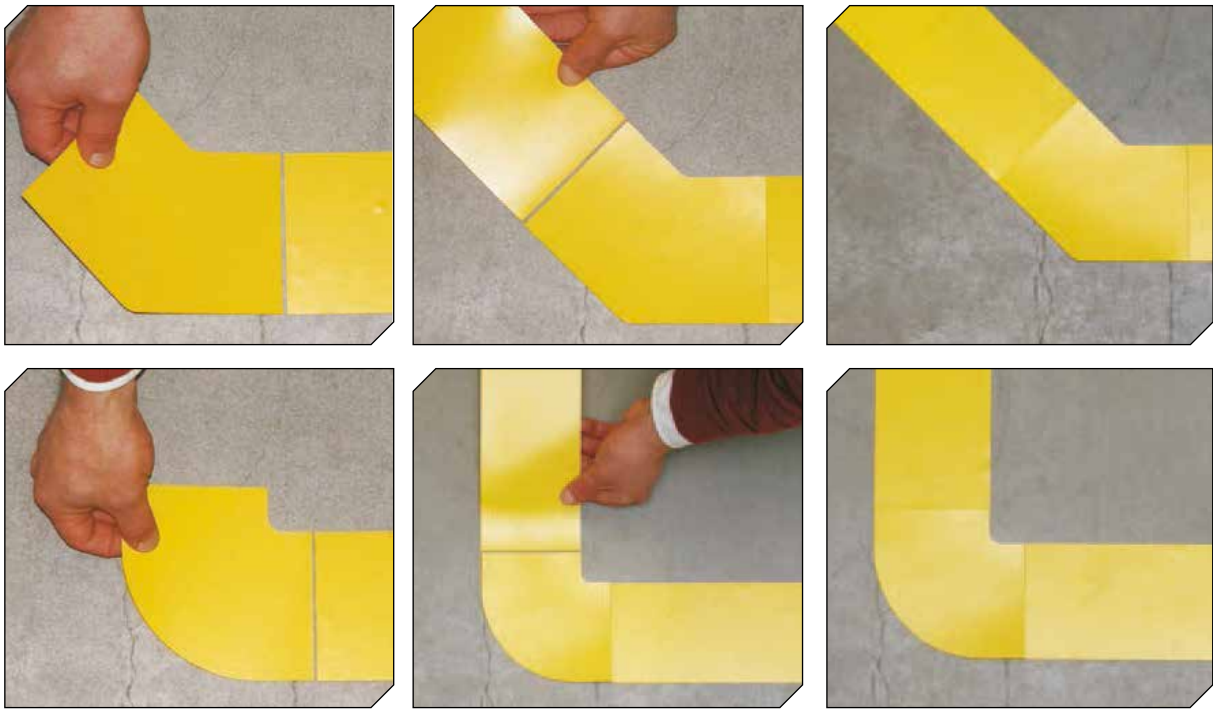

**Colori e formati disponibili**

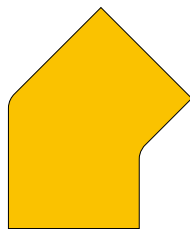
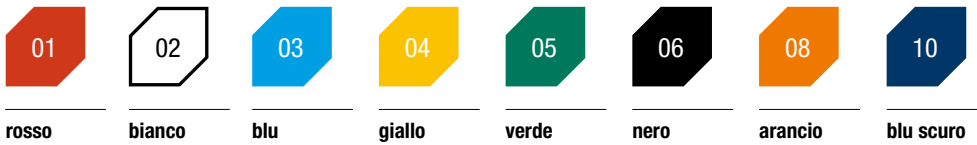

Angolo 45°

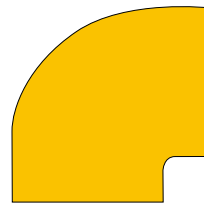

Angolo 90°

LEAN VISUAL MANAGEMENT & SISTEMA KANBAN  
SEGNALETICA ORIZZONTALE

D

SEZIONE

V 5.0

LEANPRODUCTS®  
Lean manufacturing

LongLife® Angoli adesivi 45° e 90°	Codice +	Codice colore										Formato	Larghezza
		01	02	03	04	05	06	08	10				
	<b>LG-50-W45-</b>	✓	✓	✓	✓	✓	✓	✓	✓	✓	✓	Angolo 45°	50
	<b>LG-75-W45-</b>	✓	✓	✓	✓	✓	✓	✓	✓	✓	✓	Angolo 45°	75
	<b>LG-100-W45-</b>	✓	✓	✓	✓	✓	✓	✓	✓	✓	✓	Angolo 45°	100
	<b>LG-50-W90-</b>	✓	✓	✓	✓	✓	✓	✓	✓	✓	✓	Angolo 90°	50
	<b>LG-75-W90-</b>	✓	✓	✓	✓	✓	✓	✓	✓	✓	✓	Angolo 90°	75
	<b>LG-100-W90-</b>	✓	✓	✓	✓	✓	✓	✓	✓	✓	✓	Angolo 90°	100
<b>PEZZI 50</b>													

# Segnaletica orizzontale LongLife® - Simboli per delimitazione

**LeanProducts srl**  
Via Bassanti, 8 | 33170 Pordenone (PN)  
T +39 0434 572757 - F +39 0434 572750  
info@LeanProducts.eu - www.LeanProducts.eu

V 50

SEZIONE

D

**LEAN VISUAL MANAGEMENT & SISTEMA KANBAN**  
SEGNALETICA ORIZZONTALE

# Segnaletica orizzontale

## LongLife® - Simboli per delimitazioni

Elemento diritto



Elemento a T



Elemento a L

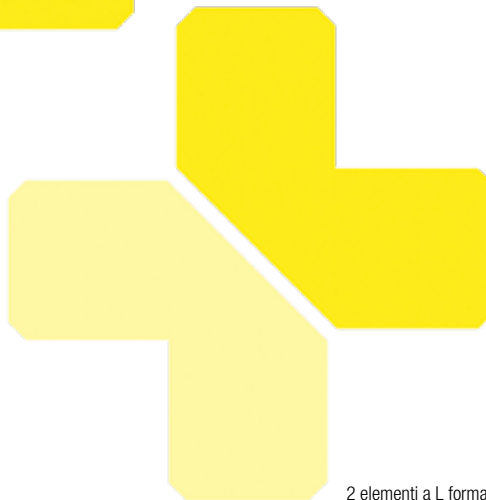

Elemento quadrato



2 elementi a L formano una croce

LEAN VISUAL MANAGEMENT & SISTEMA KANBAN  
SEGNALETICA ORIZZONTALE

D

SEZIONE

### LongLife® Simboli per delimitazione

Disponibili diverse forme  
in 3 dimensioni per migliorare  
l'estetica delle zone delimitate.  
Medesimo materiale e potente  
adesivo dell'ORGATEX  
LongLife® - Segnaletica orizzontale.



V 5.0

LEANPRODUCTS®  
Lean manufacturing



## Esempio applicazione



## Colori e formati disponibili

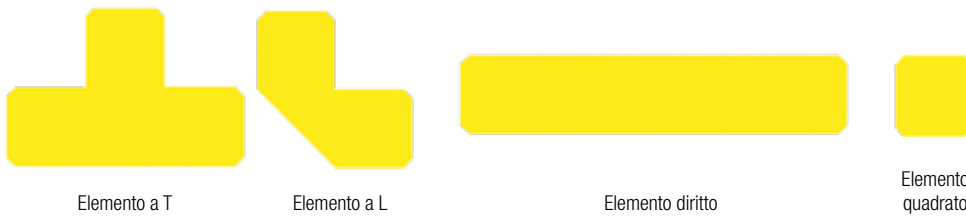
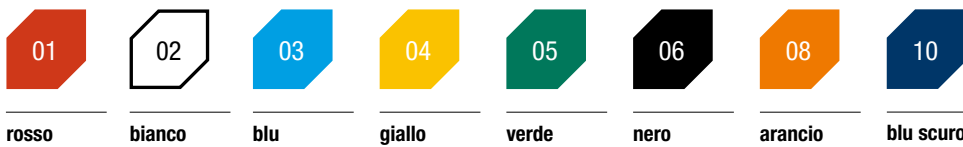

LongLife® - Simboli per delimitazione, adesivi	Codice +	Codice colore								Descrizione	Larghezza	Lunghezza
		01	02	03	04	05	06	08	10			
	LG-50-T-	✓	✓	✓	✓	✓	✓	✓	✓	Elemento a T	50	-
	LG-75-T-	✓	✓	✓	✓	✓	✓	✓	✓	Elemento a T	75	-
	LG-50-L-	✓	✓	✓	✓	✓	✓	✓	✓	Elemento a L	50	-
	LG-75-L-	✓	✓	✓	✓	✓	✓	✓	✓	Elemento a L	75	-
	LG-50250-	✓	✓	✓	✓	✓	✓	✓	✓	Elemento diritto	50	250
	LG-75350-	✓	✓	✓	✓	✓	✓	✓	✓	Elemento diritto	75	350
	LG-100500-	✓	✓	✓	✓	✓	✓	✓	✓	Elemento diritto	100	500
	LG-50-Q-	✓	✓	✓	✓	✓	✓	✓	✓	Elemento quadrato	50	50
	LG-75-Q-	✓	✓	✓	✓	✓	✓	✓	✓	Elemento quadrato	75	75
	LG-100-Q-	✓	✓	✓	✓	✓	✓	✓	✓	Elemento quadrato	100	100
	PEZZI 50											

# Segnaletica orizzontale

## LongLife® Rounded

### Simboli per delimitazione

# Segnaletica orizzontale



## LongLife® Rounded - Simboli per delimitazione

Elemento diritto



Elemento a T



Elemento a L



Elemento rotondo



Elemento a croce

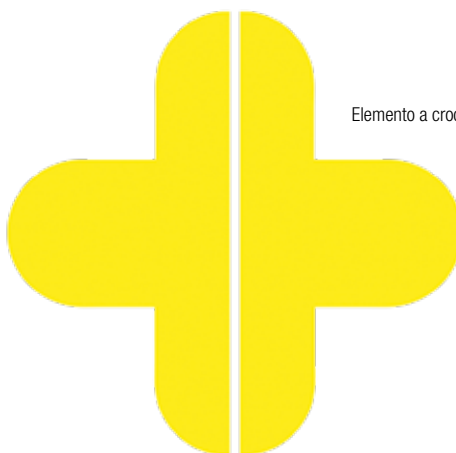

### LongLife® Rounded - Simboli per delimitazione

Disponibili in 5 forme con angoli arrotondati.

Medesimo materiale e potente adesivo dell'ORGATEX

LongLife® - Segnaletica orizzontale.



**Esempio applicazione**



**Colori e formati disponibili**

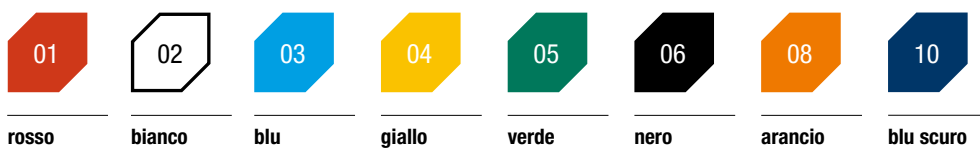

LEAN VISUAL MANAGEMENT & SISTEMA KANBAN  
SEGNALETICA ORIZZONTALE

D

SEZIONE

V 5.0

LEANPRODUCTS®  
Lean manufacturing

LongLife® Rounded Simboli per delimitazione, adesivi	Codice +	Codice colore								Descrizione	Larghezza	Lunghezza
		01	02	03	04	05	06	08	10			
	<b>LGR-90-T-</b>	✓	✓	✓	✓	✓	✓	✓	✓	Elemento a T	90	-
	<b>LGR-90-L-</b>	✓	✓	✓	✓	✓	✓	✓	✓	Elemento a L	90	-
	<b>LGR-90450-</b>	✓	✓	✓	✓	✓	✓	✓	✓	Elemento diritto	90	450
	<b>LGR-90-P-</b>	✓	✓	✓	✓	✓	✓	✓	✓	Elemento rotondo	90	-
	<b>LGR-90-K-</b>	✓	✓	✓	✓	✓	✓	✓	✓	Elemento a croce	90	-
• elemento a croce composto da 2 pezzi												
<b>PEZZI 50</b>												



# Segnaletica orizzontale

## LongLife® HD

# Simboli per delimitazione

LeanProducts srl

Via Bassanti, 8 | 33170 Pordenone (PN)  
T +39 0434 572757 - F +39 0434 572750  
info@LeanProducts.eu - www.LeanProducts.eu

V 50

SEZIONE

D

LEAN VISUAL MANAGEMENT & SISTEMA KANBAN  
SEGNALETICA ORIZZONTALE

# Segnaletica orizzontale

## LongLife® HD - Simboli per delimitazione

Elemento diritto



Elemento a T



elemento a L



2 elementi a L formano una croce



### LongLife® HD Simboli per delimitazione

Ideali per delimitare i passaggi e le zone di stoccaggio maggiormente esposti a usura. L'alta qualità del materiale e le estremità arrotondate rendono il prodotto resistente e funzionale.

#### Caratteristiche speciali:

- facile da applicare
- resistente alle abrasioni
- prodotto brevettato

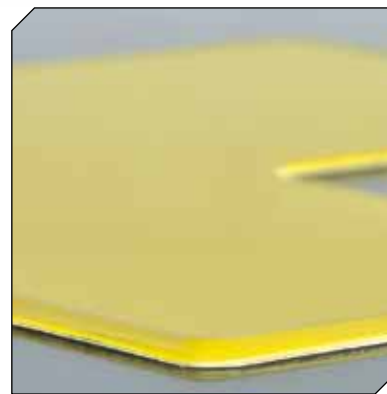



## Esempio applicazione



## Colori e formati disponibili



rosso      bianco      blu      giallo      verde      arancio      blu scuro

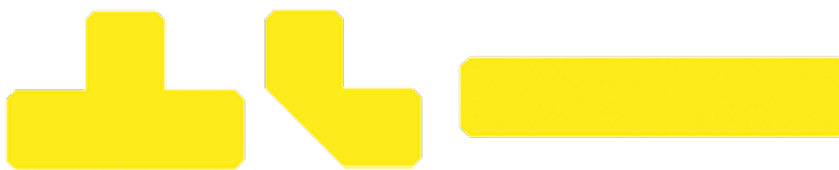

Elemento a T

Elemento a L

Elemento diritto

LongLife® HD - Simboli per delimitazione, adesivi	Codice +	Codice colore							Descrizione	Larghezza	Lunghezza
		01	02	03	04	05	08	10			
	<b>LGHD-50-T-</b>	✓	✓	✓	✓	✓	✓	✓	Elemento a T	50	-
	<b>LGHD-50-L-</b>	✓	✓	✓	✓	✓	✓	✓	Elemento a L	50	-
	<b>LGHD-50250-</b>	✓	✓	✓	✓	✓	✓	✓	Elemento diritto	50	250
		<ul style="list-style-type: none"> <li>Alta potenza adesiva</li> <li>Facile da applicare, adesivo</li> <li>Resistente alle abrasioni</li> <li>Resistente al passaggio muletti</li> </ul>									
	<b>PEZZI 20</b>										

LEAN VISUAL MANAGEMENT & SISTEMA KANBAN  
SEGNALETICA ORIZZONTALE

D

SEZIONE

V50

LeanProducts srl  
Via Bassanti, 8 | 33170 Pordenone (PN)  
T +39 0434 572757 - F +39 0434 572750  
info@LeanProducts.eu - www.LeanProducts.eu

# **Segnaletica orizzontale**

## **LongLife® HD Rounded**

### **Simboli per delimitazione**

# Segnaletica orizzontale



## LongLife® HD Rounded - Simboli per delimitazione

Elemento diritto



Elemento a T



Elemento a L



Elemento rotondo



### LongLife® HD Rounded Simboli per delimitazione

Ideali per delimitare i passaggi e le zone di stoccaggio maggiormente esposti a usura. L'alta qualità del materiale e le estremità arrotondate rendono il prodotto resistente e funzionale

#### Caratteristiche speciali:

- facile da applicare
- resistente alle abrasioni
- prodotto brevettato

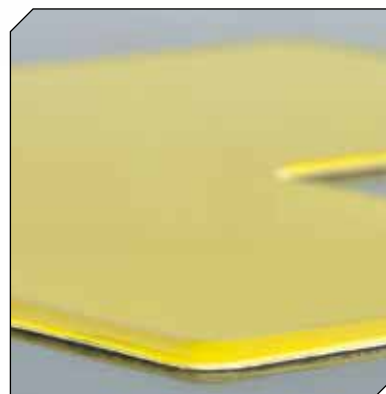

## Esempio applicazione



LEAN VISUAL MANAGEMENT & SISTEMA KANBAN  
SEGNALETICA ORIZZONTALE

D

SEZIONE

V 5.0

## Colori disponibili



LongLife® HD Rounded Simboli per delimitazione, adesivi	Codice +	Codice colore							Descrizione	Larghezza	Lunghezza
		01	02	03	04	05	08	10			
	<b>LGRHD-90-T-</b>	✓	✓	✓	✓	✓	✓	✓	Elemento a T	90	-
	<b>LGRHD-90-L-</b>	✓	✓	✓	✓	✓	✓	✓	Elemento a L	90	-
	<b>LGRHD-90450-</b>	✓	✓	✓	✓	✓	✓	✓	Elemento diritto	90	450
	<b>LGRHD-90-P-</b>	✓	✓	✓	✓	✓	✓	✓	Elemento rotondo	90	-
<ul style="list-style-type: none"> <li>• Alta potenza adesiva</li> <li>• Facile da applicare, adesivo</li> <li>• Resistente alle abrasioni</li> <li>• Resistente al passaggio muletti</li> </ul>											
PEZZI 20											

**LEANPRODUCTS®**  
Lean manufacturing

# Segnaletica orizzontale

## LongLife® Modul

**LeanProducts srl**  
Via Bassanti, 8 | 33170 Pordenone (PN)  
T +39 0434 572757 - F +39 0434 572750  
info@LeanProducts.eu - www.LeanProducts.eu

V 50

SEZIONE

D

**LEAN VISUAL MANAGEMENT & SISTEMA KANBAN**  
SEGNALETICA ORIZZONTALE

# Segnaletica orizzontale

## LongLife® Modul



**MODUL senza foro**  
 con adesivo extra forte



**MODUL con foro**  
 con adesivo extra forte e foro  
 per fissaggio permanente (6 x 40 mm)

### LongLife® MODUL

Moduli in plastica extra resistente per zone di stoccaggio gravose e per utilizzo in ambienti esterni.

#### Due varianti:

a) con adesivo extra forte

b) con adesivo extra forte e foro per fissaggio permanente  
 I moduli di lato 75 mm permettono di creare la figura voluta con la massima semplicità.

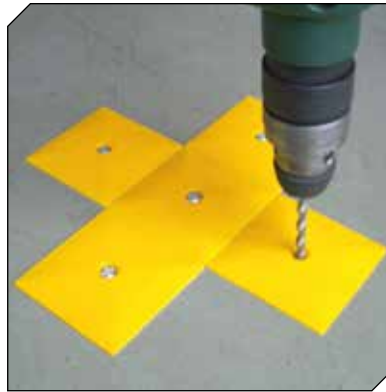







## Esempio applicazione



## Colori disponibili



LongLife® - MODUL adesivo	Codice +	Codice colore	Descrizione	Dimensioni
		01 02 03 04 05 08 10		L x H
	<b>LGMOD-SK-</b>	✓ ✓ ✓ ✓ ✓ ✓ ✓	Modulo in plastica adesivo	75 x 75
PEZZI 50				

LongLife® - MODUL adesivo + foro per fissaggio	Codice +	Codice colore	Descrizione	Dimensioni
		01 02 03 04 05 08 10		L x H
	<b>LGMOD-ND-</b>	✓ ✓ ✓ ✓ ✓ ✓ ✓	Modulo in plastica adesivo con foro	75 x 75
PEZZI 50				

Vite e tassello	Codice	Descrizione	Dimensioni
			L x H
	<b>LG6X40ND</b>	Vite per LGMOD-ND-	6 x 40
PEZZI 50			

# Segnaletica orizzontale

## LongLife® - MODUL a L



# Segnaletica orizzontale

## LongLife® Modul a L



### LongLife® MODUL a L

Simbolo per delimitazione extra forte consigliato dove c'è un alto rischio di usura.

#### Caratteristiche speciali:

- per uso interno ed esterno
- facile da applicare, anche su pavimento unto
- resistente al passaggio dei muletti
- antigraffio
- viteria inclusa



## Esempio applicazione



LEAN VISUAL MANAGEMENT & SISTEMA KANBAN  
SEGNALETICA ORIZZONTALE

D

SEZIONE

## Colori disponibili



rosso

bianco

blu

giallo

verde

arancio

blu scuro

V 5.0

**LEANPRODUCTS**<sup>®</sup>  
Lean manufacturing

LongLife® MODUL a L	Codice +	Codice colore							Larghezza
		01	02	03	04	05	08	10	
	<b>LGMOD-L-</b>	✓	✓	✓	✓	✓	✓	✓	50
		<ul style="list-style-type: none"> <li>• 2 fori per il fissaggio</li> <li>• Viteria inclusa</li> </ul>							
	<b>PEZZI 20</b>								

# Segnaletica orizzontale

## LongLife® - Schermo protettivo

**LeanProducts srl**  
Via Bassanti, 8 | 33170 Pordenone (PN)  
T +39 0434 572757 - F +39 0434 572750  
info@LeanProducts.eu - [www.LeanProducts.eu](http://www.LeanProducts.eu)

V 50

SEZIONE

D

**LEAN VISUAL MANAGEMENT & SISTEMA KANBAN**  
SEGNALETICA ORIZZONTALE

# Segnaletica orizzontale

## LongLife® - Schermo protettivo



### LongLife® Schermo protettivo

Sistema veloce per applicare scritte a pavimento.  
 Disponibile in formati e colori diversi.  
 La stessa durata di tutti i prodotti LongLife®.

#### Caratteristiche speciali:

- facilità di utilizzo
- resistente alle abrasioni e ai lavaggi
- lunga durata



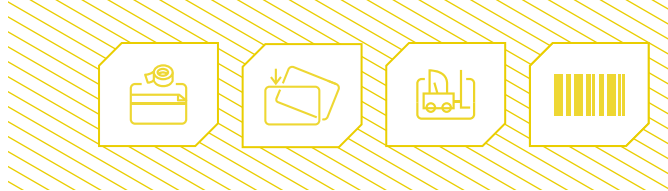

## Esempio applicazione



## Colori e formati disponibili

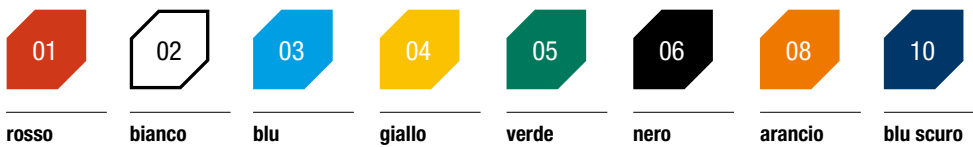

rosso bianco blu giallo verde nero arancio blu scuro



DIN A4



DIN A5



1/2 DIN



1/3 DIN



Ø 125



Freccia

LongLife® Schermo protettivo	Codice +	Codice colore								Formato DIN	Dimensioni Esterne L x H	Dimensioni Interne L x H
		01	02	03	04	05	06	08	10			
	<b>LG-KL-A4-</b>	✓	✓	✓	✓	✓	✓	✓	✓	DIN A4	400 x 310	297 x 210
	<b>LG-KL-A5-</b>	✓	✓	✓	✓	✓	✓	✓	✓	DIN A5	310 x 250	210 x 148
	<b>LG-KL-1/2A4-</b>	✓	✓	✓	✓	✓	✓	✓	✓	1/2 DIN	400 x 205	297 x 105
	<b>LG-KL-1/3DIN-</b>	✓	✓	✓	✓	✓	✓	✓	✓	1/3 DIN	310 x 200	210 x 100
	<b>LG-KL-ROUND-</b>	✓	✓	✓	✓	✓	✓	✓	✓	-	Ø 210	Ø 125
	<b>LG-KL-FRECCIA-</b>	✓	✓	✓	✓	✓	✓	✓	✓	-	310 x 200	290 x 45
PEZZI 10												

# **Segnaletica orizzontale**

## **Simboli non adesivi**

### **per classificazione percorsi e zone**





# Segnaletica orizzontale

## Simboli non adesivi per classificazione percorsi e zone



### Simboli non adesivi per classificazione percorsi e zone

Cartoncino stampato non adesivo con simboli da utilizzare in coppia con LongLife® - Schermo protettivo, per indicare percorsi o zone specifiche. Disponibili in vari colori.

Ideali per classificare percorsi pedonali o per muletti.



LEAN VISUAL MANAGEMENT & SISTEMA KANBAN  
SEGNALETICA ORIZZONTALE

D

SEZIONE

V50

### Caratteristiche:

- disponibili in formato DIN A4 e DIN A5
- non adesivi

LeanProducts srl  
Via Bassanti, 8 | 33170 Pordenone (PN)  
T +39 0434 572757 - F +39 0434 572750  
info@LeanProducts.eu - www.LeanProducts.eu

**Esempio applicazione**



**Colori e formati disponibili**

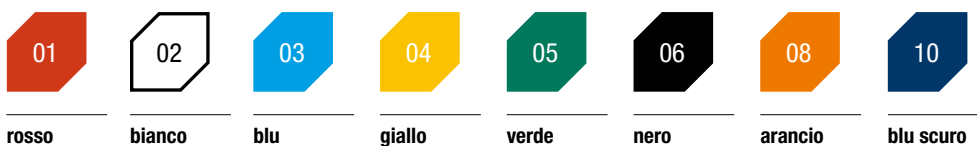

rosso    bianco    blu    giallo    verde    nero    arancio    blu scuro

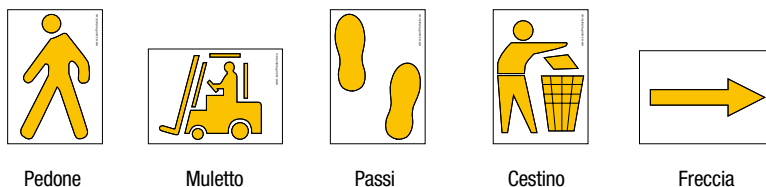

Pedone    Muletto    Passi    Cestino    Freccia

Simboli per classificazione percorsi e zone	Codice +	Codice colore								Formato DIN	Dimensioni L x H
		01	02	03	04	05	06	08	10		
	<b>PEDONE-</b>	✓	✓	✓	✓	✓	✓	✓	✓	DIN A4	210 x 297
	<b>PEDONE/A5-</b>	✓	✓	✓	✓	✓	✓	✓	✓	DIN A5	148 x 210
	<b>MULETTO-</b>	✓	✓	✓	✓	✓	✓	✓	✓	DIN A4	297 x 210
	<b>MULETTO/A5-</b>	✓	✓	✓	✓	✓	✓	✓	✓	DIN A5	210 x 148
	<b>PASSI-</b>	✓	✓	✓	✓	✓	✓	✓	✓	DIN A4	210 x 297
	<b>PASSI/A5-</b>	✓	✓	✓	✓	✓	✓	✓	✓	DIN A5	148 x 210
	<b>CESTINO-</b>	✓	✓	✓	✓	✓	✓	✓	✓	DIN A4	297 x 210
	<b>CESTINO/A5-</b>	✓	✓	✓	✓	✓	✓	✓	✓	DIN A5	210 x 148
	<b>FRECCIA-</b>	✓	✓	✓	✓	✓	✓	✓	✓	DIN A4	210 x 297
	<b>FRECCIA/A5-</b>	✓	✓	✓	✓	✓	✓	✓	✓	DIN A5	148 x 210

- Da utilizzare con schermo protettivo
- Versione DIN A4 a A5

PEZZI 10

# Segnaletica orizzontale

## LongLife®

# Simboli piede e freccia

**LeanProducts srl**  
Via Bassanti, 8 | 33170 Pordenone (PN)  
T +39 0434 572757 - F +39 0434 572750  
info@LeanProducts.eu - www.LeanProducts.eu

V 50

SEZIONE

D

**LEAN VISUAL MANAGEMENT & SISTEMA KANBAN**  
SEGNALETICA ORIZZONTALE

# Segnaletica orizzontale

## LongLife<sup>®</sup> - Simboli piede e freccia

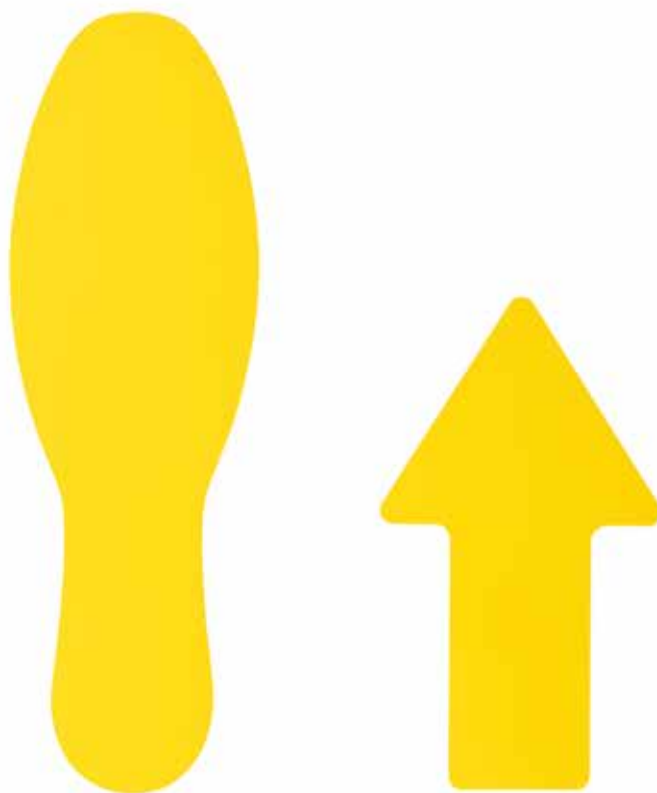

### LongLife<sup>®</sup> - Simboli piede e freccia per classificazione di percorsi pedonali

Simboli adesivi da utilizzare  
per indicare percorsi pedonali.  
Medesimo materiale dell'ORGATEX  
LongLife<sup>®</sup> - Segnaletica orizzontale.  
Disponibili in vari colori.





## Esempio applicazione



## Colori disponibili

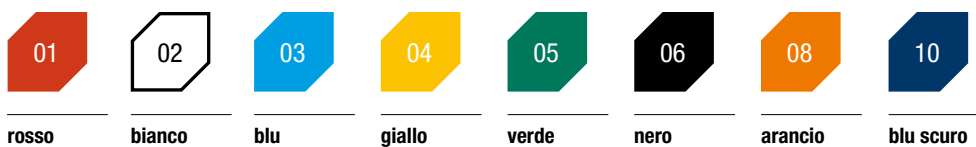

LongLife® Simboli piede e freccia	Codice +	Codice colore										Dimensioni
		01	02	03	04	05	06	08	10	L x H		
	<b>LGSTP-</b>	✓	✓	✓	✓	✓	✓	✓	✓	✓	90 x 280	
	• Simbolo piede											
	<b>LGPF-</b>	✓	✓	✓	✓	✓	✓	✓	✓	✓	100 x 175	
	• Simbolo freccia											
<b>PEZZI 50</b>												

# Segnaletica orizzontale

## LongLife®

### Simboli di classificazione a terra

# Segnaletica orizzontale



## LongLife® - Simboli di classificazione a terra



### LongLife® - Simboli di classificazione a terra 600 mm

Adesivi di classificazione a terra riportanti simbologie di obbligo, divieto, attenzione e indicazione.

#### Caratteristiche speciali:

- realizzato in PVC
- retro completamente adesivo
- aumenta la sicurezza sul lavoro
- facile applicazione
- eccellente forza di adesione
- antiscivolo
- calpestabile
- alta efficacia visiva

## Esempio applicazione



LongLife® Simboli di classificazione a terra	Codice	Descrizione	Dimensione
	<b>LG-SCHILD-600-1</b>	Divieto di transito per muletti	Ø 600
	<b>LG-SCHILD-600-2</b>	Divieto di transito per pedoni	Ø 600
	<b>LG-SCHILD-600-3</b>	Attenzione muletti	520
	<b>LG-SCHILD-600-4</b>	Percorso pedonale	Ø 600
	<b>LG-SCHILD-600-5</b>	Obbligo uso calzature di sicurezza	Ø 600
	<b>LG-SCHILD-600-6</b>	Obbligo uso occhiali di protezione	Ø 600
	<b>LG-SCHILD-600-7</b>	Obbligo uso casco di protezione	Ø 600
	<b>LG-SCHILD-600-8</b>	Vietato fumare	Ø 600
	<b>LG-SCHILD-600-9</b>	Segnale di stop	Ø 600
	<b>LG-SCHILD-600-10</b>	Indicatore di direzione	Ø 600
	<b>LG-SCHILD-600-11</b>	Divieto di accesso	Ø 600
	<b>LG-SCHILD-600-12</b>	Obbligo uso gilet catarifrangente	Ø 600
	<b>LG-SCHILD-600-13</b>	Obbligo uso cuffie di protezione	Ø 600
	<b>LG-SCHILD-600-15</b>	Attenzione pavimento scivoloso	520
	<b>LG-SCHILD-600-16</b>	Divieto di sosta	Ø 600
	PEZZI 1		



# Segnaletica orizzontale

## Freccia fluorescente

**LeanProducts srl**  
Via Bassanti, 8 | 33170 Pordenone (PN)  
T. +39 0434 572757 - F. +39 0434 572750  
info@LeanProducts.eu - www.LeanProducts.eu

V 50

SEZIONE

D

**LEAN VISUAL MANAGEMENT & SISTEMA KANBAN**  
SEGNALETICA ORIZZONTALE

# Segnaletica orizzontale

## Freccia fluorescente

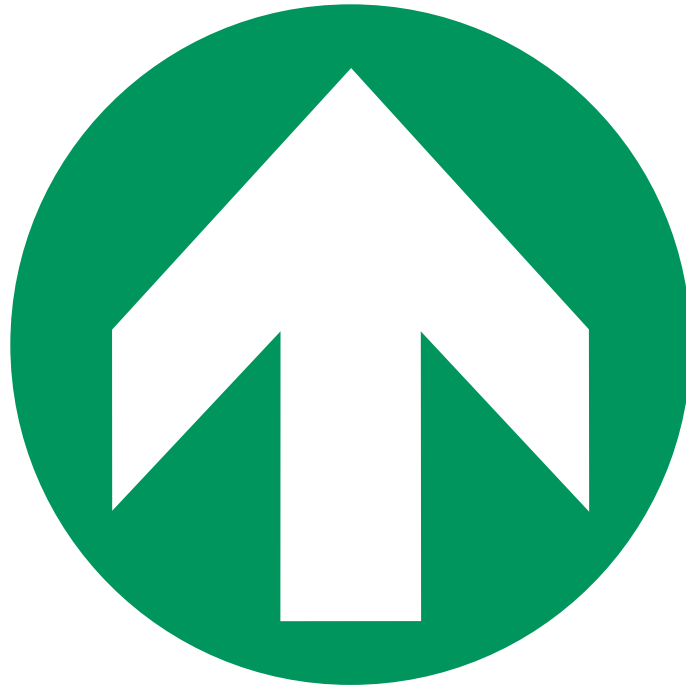

### Freccia fluorescente

Simbolo freccia fluorescente ben visibile in un ambiente poco illuminato. Fornisce orientamento di sicurezza.

#### Caratteristiche speciali:

- facilità di utilizzo
- resistente alle abrasioni e ai lavaggi
- lunga durata
- resistente al passaggio dei muletti



## Esempio applicazione

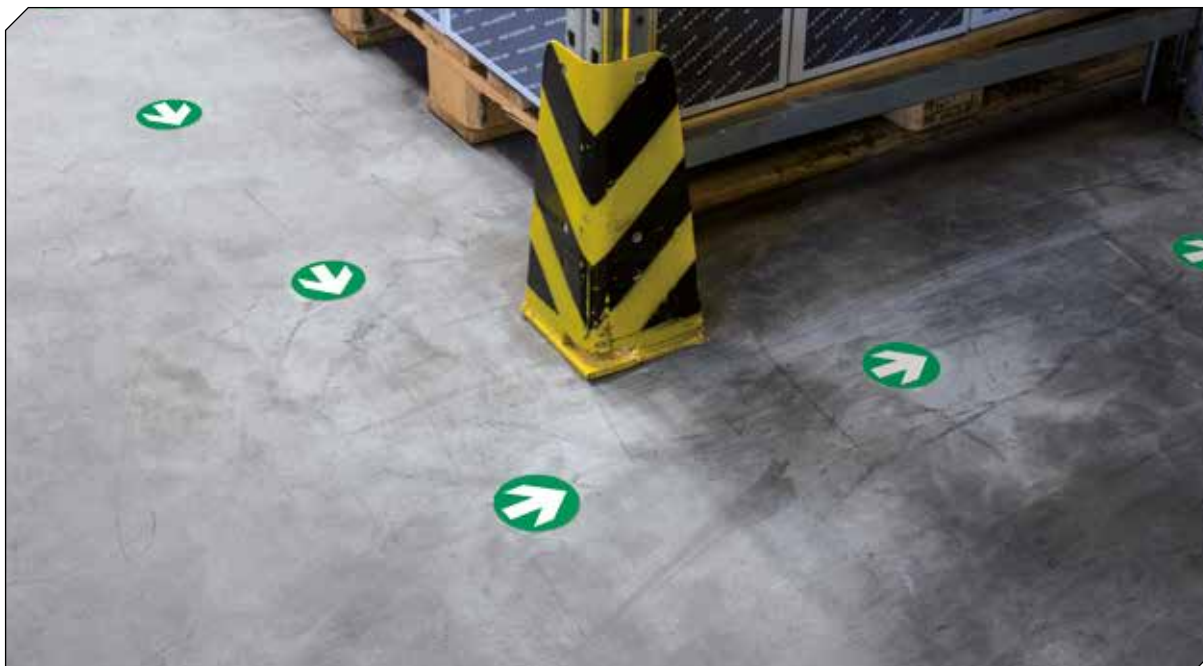

LEAN VISUAL MANAGEMENT & SISTEMA KANBAN  
SEGNALETICA ORIZZONTALE

D

SEZIONE

V50

Freccia fluorescente	Codice	Descrizione	Dimensione
	LGN-90-PP	Freccia fluorescente	90
PEZZI 20			

LeanProducts srl  
Via Bassanti, 8 | 33170 Pordenone (PN)  
T +39 0434 572757 - F +39 0434 572750  
info@LeanProducts.eu - www.LeanProducts.eu

# Note

**LEAN VISUAL MANAGEMENT & SISTEMA KANBAN**  
SEGNALETICA ORIZZONTALE

D

SEZIONE

V 5.0

**LEANPRODUCTS**<sup>®</sup>  
Lean manufacturing

Blank sheet with horizontal lines for writing, featuring yellow decorative borders on the top, bottom, left, and right sides.

**LEAN VISUAL MANAGEMENT & SISTEMA KANBAN**  
SEGNALETICA ORIZZONTALE

**D**

**SEZIONE**

**V 50**

**LeanProducts srl**  
Via Bassanti, 8 | 33170 Pordenone (PN)  
T. +39 0434 572757 - F. +39 0434 572750  
info@LeanProducts.eu - www.LeanProducts.eu



# Lavagne ed accessori

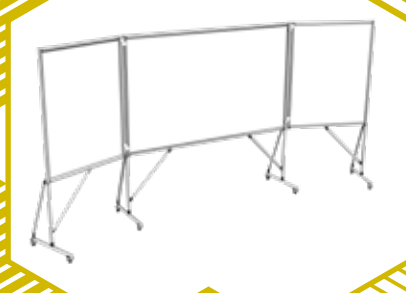
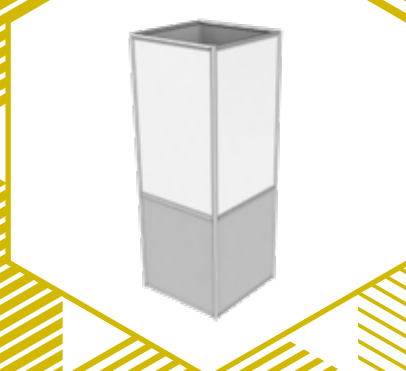

**LeanProducts srl**  
Via Bassanti, 8 | 33170 Pordenone (PN)  
T +39 0434 572757 - F +39 0434 572750  
info@LeanProducts.eu - www.LeanProducts.eu

V50

SEZIONE

E

**LEAN VISUAL MANAGEMENT & SISTEMA KANBAN**  
LAVAGNE ED ACCESSORI

# Indice

LEAN VISUAL MANAGEMENT & SISTEMA KANBAN  
LAVAGNE ED ACCESSORI

E

SEZIONE

V 5.0

**LEANPRODUCTS®**  
Lean manufacturing

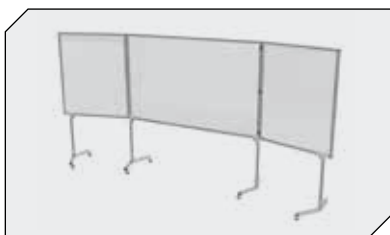

E-4	Lavagne informative	E-15	Lavagne Kanban
E-9	Lavagne informative in GF	E-19	Lavagne Kanban in GF



E-23	Lean Factory Corner
------	---------------------

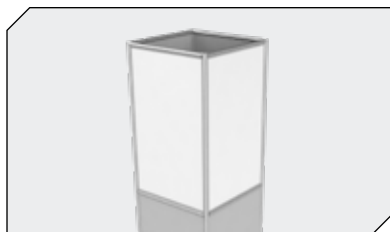

E-29	Lean CUBE
E-32	Lean CUBE in GF



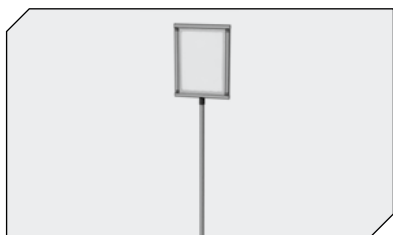

E-37	Totem
E-37	Strutture varie



E-40	Personalizzazione lavagne	E-50	Etichette, nastri e fogli magnetici scrivibili
E-44	Accessori per lavagne informative	E-55	Nastri magnetici adesivi
E-47	Simboli magnetici	E-58	Fogli magnetici stampabili

# Lavagne ed accessori

## Lavagne informative

# Lavagne ed accessori



## Lavagne informative



### Lavagne informative

Le nostre lavagne in profilato d'alluminio sono realizzate con **superfici smaltate**, vetrificate a 800° C in materiale ecologico. Questo speciale trattamento le rende inalterabili, resistenti ai raggi solari, al calore elevato ed ai prodotti chimici, scrivibili e cancellabili.

**La migliore qualità tra le lavagne.**

### Caratteristiche speciali:

- struttura in profilato d'alluminio 30 x 30
- pannello in acciaio porcellanato
- possibilità di utilizzare qualsiasi tipo di pennarello
- superficie cancellabile con solventi
- superficie magnetica
- possibilità di personalizzazione
- possibilità di composizioni multiple
- misure personalizzabili

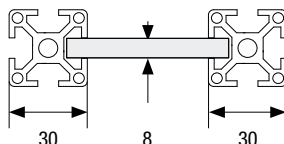

## A Lavagna a muro

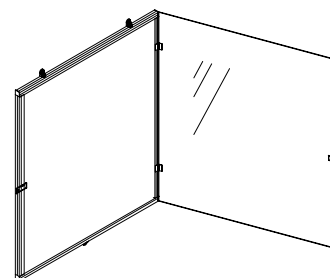
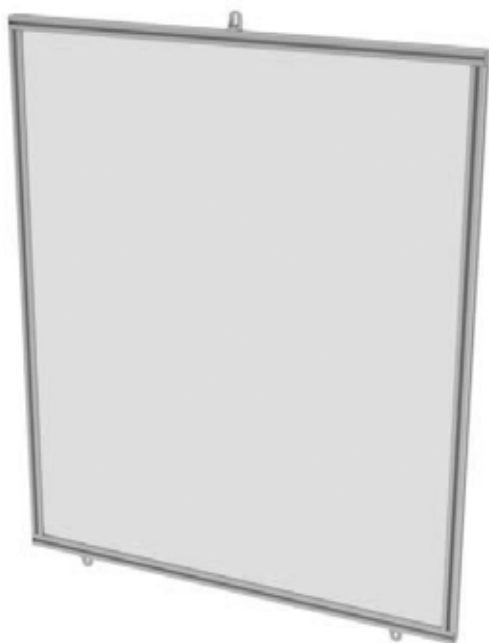

Disponibile chiusura di protezione

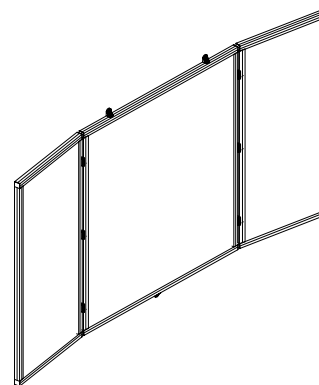

Disponibile versione multipannello

## B Lavagna centrale

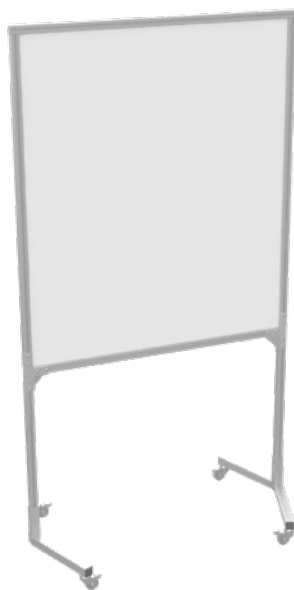

Disponibile mono o bifacciale

## C Lavagna laterale



Disponibile mono o bifacciale

## HD Lavagna HD

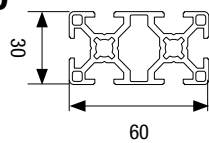

Disponibile mono o bifacciale  
con rinforzo per larghezza tra 2000 e 2500 mm

## H2 Lavagna versione H2

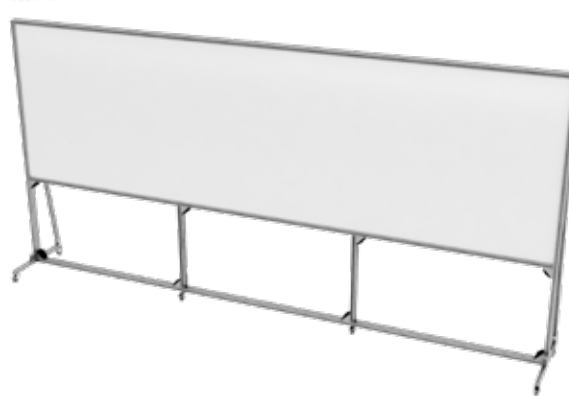
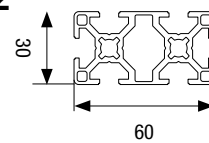

Disponibile mono o bifacciale  
con doppio rinforzo per larghezza maggiore di 2500 mm

## V Lavagna Visual



Disponibile mono o bifacciale,  
con 1 o 2 mensole

**VEDI PAGINA** ► E-15

## Esempi di configurazione

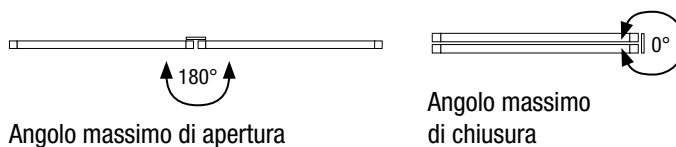
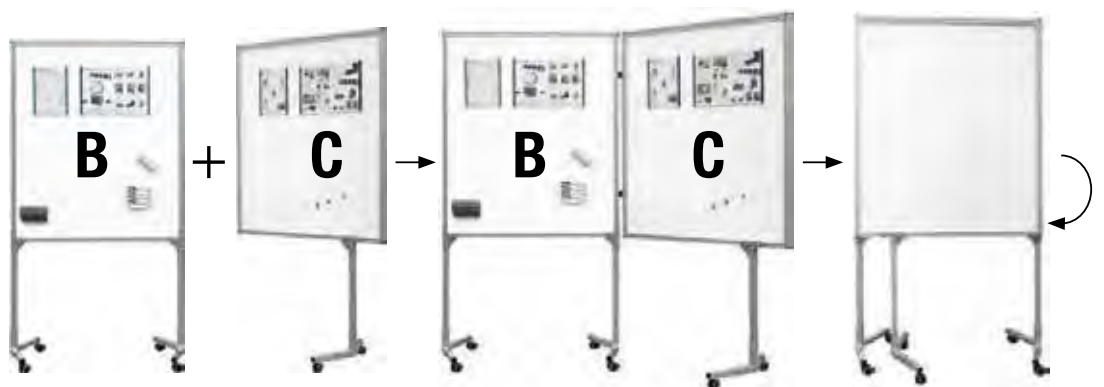

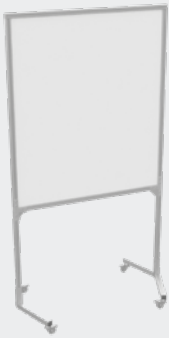
Lavagne informative	Codice	Tipo	Descrizione	Caratteristiche	Dimensione
					<b>L x H x H tot</b>
	<b>A1-1000NAP</b>	A	Lavagna a muro	1 faccia	1000 x 1184 x 1244
	<b>A1-1500NAP</b>	A	Lavagna a muro	1 faccia	1500 x 1184 x 1244
	<b>A1-2000NAP</b>	A	Lavagna a muro	1 faccia	2000 x 1184 x 1244
	<b>B1-1000NAP</b>	B	Lavagna centrale	1 faccia	1000 x 1184 x 2000
	<b>B1-1500NAP</b>	B	Lavagna centrale	1 faccia	1500 x 1184 x 2000
	<b>B1-2000NAP</b>	B	Lavagna centrale	1 faccia	2000 x 1184 x 2000
	<b>B2-1000NAP</b>	B	Lavagna centrale	2 facce	1000 x 1184 x 2000
	<b>B2-1500NAP</b>	B	Lavagna centrale	2 facce	1500 x 1184 x 2000
	<b>B2-2000NAP</b>	B	Lavagna centrale	2 facce	2000 x 1184 x 2000
	<b>C1-1000NAP</b>	C	Lavagna laterale	1 faccia	1000 x 1184 x 2000
	<b>C1-1500NAP</b>	C	Lavagna laterale	1 faccia	1500 x 1184 x 2000
	<b>C1-2000NAP</b>	C	Lavagna laterale	1 faccia	2000 x 1184 x 2000
	<b>C2-1000NAP</b>	C	Lavagna laterale	2 facce	1000 x 1184 x 2000
<b>C2-1500NAP</b>	C	Lavagna laterale	2 facce	1500 x 1184 x 2000	
<b>C2-2000NAP</b>	C	Lavagna laterale	2 facce	2000 x 1184 x 2000	
<b>PEZZI 1</b>					

# Lavagne ed accessori

## Lavagne informative in GF

LeanProducts srl

Via Bassani, 8 | 33170 Pordenone (PN)  
T +39 0434 572757 - F +39 0434 572750  
info@LeanProducts.eu - www.LeanProducts.eu

V 50

SEZIONE

E

LEAN VISUAL MANAGEMENT & SISTEMA KANBAN  
LAVAGNE ED ACCESSORI

# Lavagne ed accessori

## Lavagne informative in GF

LEAN VISUAL MANAGEMENT & SISTEMA KANBAN  
LAVAGNE ED ACCESSORI

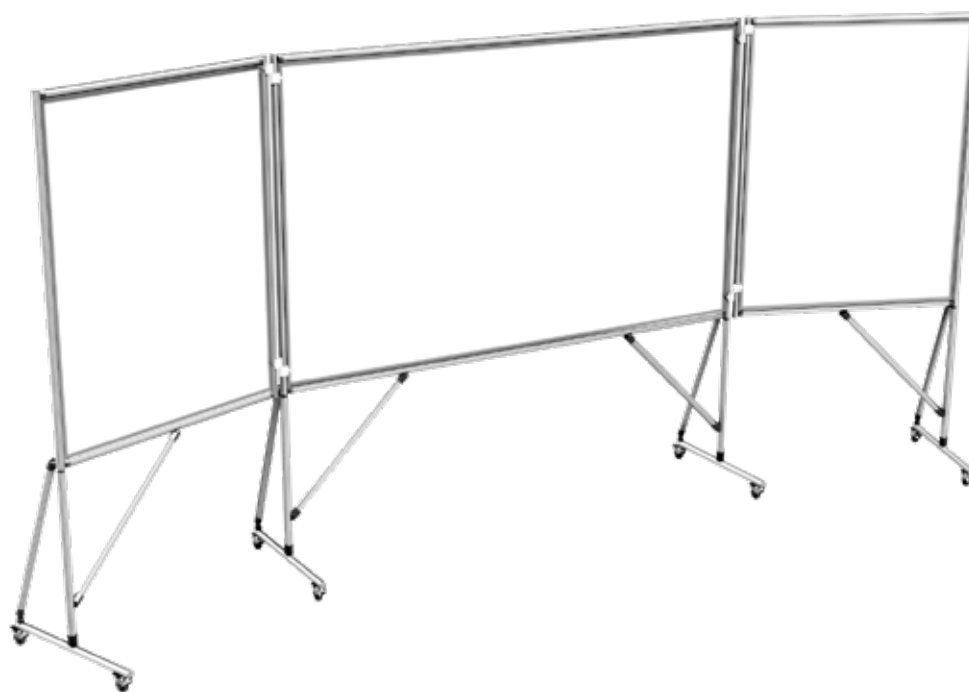

### Lavagne informative in GF

Le lavagne informative in profilo Green Frame sono studiate per permettere il facile assemblaggio dei vari componenti per la creazione di strutture personalizzate (a muro, con gambe, con titolo, ecc.).

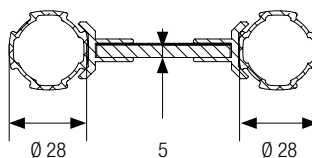

Per dettagli  
Vedi catalogo  
Lean Green Factory

### Caratteristiche speciali:

- struttura in profilo GF Ø 28
- massima flessibilità
- assemblaggio veloce
- leggerezza
- ottimo impatto estetico
- pannello in acciaio porcellanato
- possibilità di utilizzare qualsiasi tipo di pennarello
- superficie cancellabile con solventi
- superficie magnetica
- possibilità di personalizzazione
- misure personalizzabili

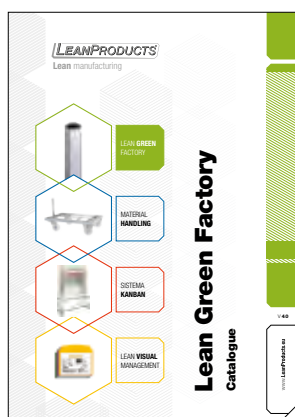

V 5.0

LEANPRODUCTS®  
Lean manufacturing





## Pannello magnetico e scrivibile



### Pannello

Pannello con 1 o 2 facce magnetiche e scrivibili. La combinazione con gli altri componenti (gambe, titolo) permettono molteplici soluzioni.

Pannello magnetico e scrivibile	Codice	Descrizione	Caratteristiche	Dimensione
				<b>L x H x H tot</b>
	<b>P1-1000NFX-GF</b>	Pannello magnetico e scrivibile	1 faccia magnetica	1000 x 1175 x 1263
	<b>P1-2000NFX-GF</b>	Pannello magnetico e scrivibile	1 faccia magnetica	2000 x 1175 x 1263
	<b>P2-1000NFX-GF</b>	Pannello magnetico e scrivibile	2 facce magnetiche	1000 x 1175 x 1263
	<b>P2-2000NFX-GF</b>	Pannello magnetico e scrivibile	2 facce magnetiche	2000 x 1175 x 1263
PEZZI 1				

## Kit fissaggio a muro



Kit fissaggio a muro	Codice	Descrizione
	<b>KFM3-GF</b>	Kit fissaggio a muro
	<ul style="list-style-type: none"> <li>• Permette il fissaggio a muro del pannello</li> <li>• Si consiglia 1 Kit / metro</li> </ul>	
PEZZI 3		

## Kit gamba



Kit gamba con ruote Ø 50 con freno



Kit gamba con piedini Ø 30

Kit gamba	Codice	Descrizione
	<b>KGRC-GF</b>	Kit gamba con ruote Ø 50 con freno
	<b>KGP3-GF</b>	Kit gamba con piedini Ø 30
PEZZI 1		

E

SEZIONE

## Titolo magnetico e scrivibile

Disponibile con 1 o 2 facce magnetiche e scrivibili, in 2 altezze (250 / 350 mm).  
Il titolo può essere integrato al pannello anche successivamente.



V 5.0

Titolo magnetico e scrivibile	Codice	Descrizione	Caratteristiche	Dimensione
	<b>T1-1000BFX-GF</b>	Titolo magnetico e scrivibile	1 faccia magnetica	1000 x 250
	<b>T1-2000BFX-GF</b>	Titolo magnetico e scrivibile	1 faccia magnetica	2000 x 250
	<b>T1-1000AFX-GF</b>	Titolo magnetico e scrivibile	1 faccia magnetica	1000 x 350
	<b>T1-2000AFX-GF</b>	Titolo magnetico e scrivibile	1 faccia magnetica	2000 x 350
	<b>T2-1000BFX-GF</b>	Titolo magnetico e scrivibile	2 facce magnetiche	1000 x 250
	<b>T2-2000BFX-GF</b>	Titolo magnetico e scrivibile	2 facce magnetiche	2000 x 250
	<b>T2-1000AFX-GF</b>	Titolo magnetico e scrivibile	2 facce magnetiche	1000 x 350
	<b>T2-2000AFX-GF</b>	Titolo magnetico e scrivibile	2 facce magnetiche	2000 x 350
PEZZI 1				

## Kit cerniere

Per concatenare due lavagne con gambe e permettere la rotazione di 180° di una lavagna sull'altra.  
Disponibile versione destra e sinistra

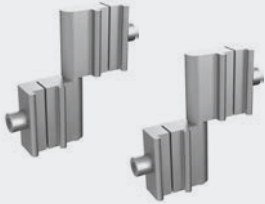

Kit cerniere	Codice	Descrizione
	<b>KCDX-GF</b>	Kit cerniera Dx
	<b>KCSX-GF</b>	Kit cerniera Sx
PEZZI 2		

## Esempi di configurazione

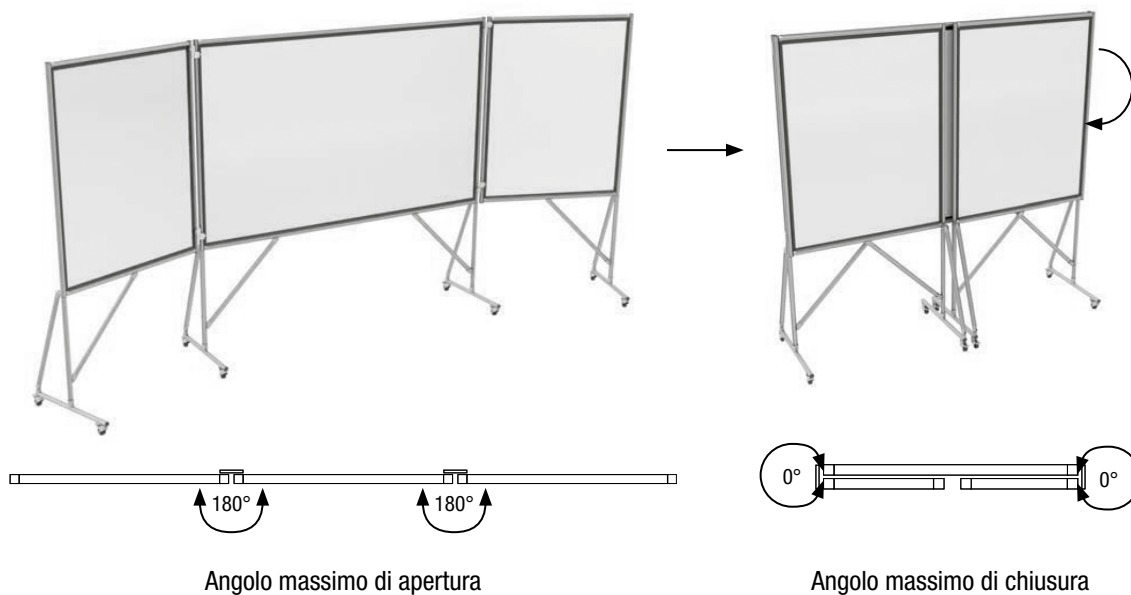

## Esempio configurazione

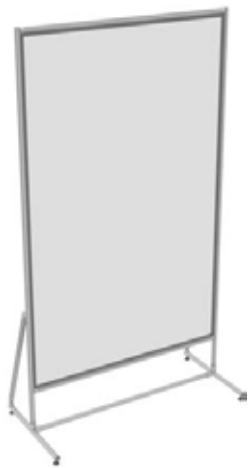

Lavagna 1 faccia con gambe con piedini

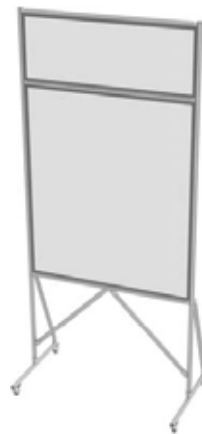

Lavagna 1 faccia con titolo e gambe con piedini



Lavagna Visual 1 faccia con 1 mensola

DA PAGINA ► E-17



Lavagna Visual 2 facce con 2 mensole

DA PAGINA ► E-17

# Lavagne ed accessori

## Lavagne Kanban

**LeanProducts srl**  
Via Bassanti, 8 | 33170 Pordenone (PN)  
T +39 0434 572757 - F +39 0434 572750  
info@LeanProducts.eu - www.LeanProducts.eu

V50

SEZIONE

E

**LEAN VISUAL MANAGEMENT & SISTEMA KANBAN**  
LAVAGNE ED ACCESSORI

# Lavagne ed accessori

## Lavagne Kanban



### Lavagne Kanban

Le lavagne Kanban sono un importante punto di partenza per l'implementazione dell'utilizzo del sistema Kanban e il principio della trasparenza della Lean Production.

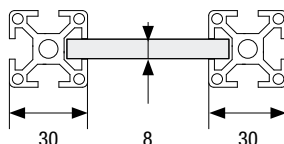



### Caratteristiche speciali:

- struttura in profilato di alluminio 30 x 30 mm
- ruote girevoli Ø 50 mm con freno
- disponibili versione Basic con tamponamento spessore 8 mm
- disponibili versione Visual con superficie magnetica e scrivibile
- disponibili con titolo H = 250 mm / 350 mm





Basic	Codice	Descrizione	Dimensioni
			<b>L x H x H tot</b>
	<b>V0-1000SFX</b>	Basic, 1 mensola	1000 x 1184 x 2000
	<b>V0-1500SFX</b>	Basic, 1 mensola	1500 x 1184 x 2000
	<b>V0-2000SFX</b>	Basic, 1 mensola	2000 x 1184 x 2000
	<ul style="list-style-type: none"> <li>• Struttura in profilato 30 x 30, tamponamento spessore 8 mm</li> </ul>		
PEZZI 1			

Basic	Codice	Descrizione	Dimensioni
			<b>L x H x H tot</b>
	<b>V0-1000DFX</b>	Basic, 2 mensole	1000 x 1184 x 2000
	<b>V0-1500DFX</b>	Basic, 2 mensole	1500 x 1184 x 2000
	<b>V0-2000DFX</b>	Basic, 2 mensole	2000 x 1184 x 2000
	<ul style="list-style-type: none"> <li>• Struttura in profilato 30 x 30, tamponamento spessore 8 mm</li> </ul>		
PEZZI 1			

Visual	Codice	Descrizione	Dimensioni
			<b>L x H x H tot</b>
	<b>V1-1000SAP</b>	Visual, 1 faccia magnetica, 1 mensola	1000 x 1184 x 2000
	<b>V1-1500SAP</b>	Visual, 1 faccia magnetica, 1 mensola	1500 x 1184 x 2000
	<b>V1-2000SAP</b>	Visual, 1 faccia magnetica, 1 mensola	2000 x 1184 x 2000
	<ul style="list-style-type: none"> <li>• Struttura in profilato 30 x 30, tamponamento spessore 8 mm</li> <li>• 1 faccia magnetica e scrivibile</li> <li>• 1 mensola (lato magnetico)</li> </ul>		
PEZZI 1			

Visual	Codice	Descrizione	Dimensioni
			<b>L x H x H tot</b>
	<b>V1-1000DAP</b>	Visual, 1 faccia magnetica, 2 mensole	1000 x 1184 x 2000
	<b>V1-1500DAP</b>	Visual, 1 faccia magnetica, 2 mensole	1500 x 1184 x 2000
	<b>V1-2000DAP</b>	Visual, 1 faccia magnetica, 2 mensole	2000 x 1184 x 2000
	<ul style="list-style-type: none"> <li>• Struttura in profilato 30 x 30, tamponamento spessore 8 mm</li> <li>• 1 faccia magnetica e scrivibile</li> <li>• 2 mensole</li> </ul>		
PEZZI 1			

Visual	Codice	Descrizione	Dimensioni
			<b>L x H x H tot</b>
	<b>V2-1000SAP</b>	Visual, 2 facce magnetiche, 1 mensola	1000 x 1184 x 2000
	<b>V2-1500SAP</b>	Visual, 2 facce magnetiche, 1 mensola	1500 x 1184 x 2000
	<b>V2-2000SAP</b>	Visual, 2 facce magnetiche, 1 mensola	2000 x 1184 x 2000
		<ul style="list-style-type: none"> <li>• Struttura in profilato 30 x 30, tamponamento spessore 8 mm</li> <li>• 2 facce magnetiche e scrivibili</li> <li>• 1 mensola</li> </ul>	
	PEZZI 1		

Visual	Codice	Descrizione	Dimensioni
			<b>L x H x H tot</b>
	<b>V2-1000DAP</b>	Visual, 2 facce magnetiche, 2 mensole	1000 x 1184 x 2000
	<b>V2-1500DAP</b>	Visual, 2 facce magnetiche, 2 mensole	1500 x 1184 x 2000
	<b>V2-2000DAP</b>	Visual, 2 facce magnetiche, 2 mensole	2000 x 1184 x 2000
		<ul style="list-style-type: none"> <li>• Struttura in profilato 30 x 30, tamponamento spessore 8 mm</li> <li>• 2 facce magnetiche e scrivibili</li> <li>• 2 mensole</li> </ul>	
	PEZZI 1		



# Lavagne ed accessori

## Lavagne Kanban in GF

LeanProducts srl

Via Bassani, 8 | 33170 Pordenone (PN)  
T +39 0434 572757 - F +39 0434 572750  
info@LeanProducts.eu - [www.LeanProducts.eu](http://www.LeanProducts.eu)

V 50

SEZIONE

E

LEAN VISUAL MANAGEMENT & SISTEMA KANBAN  
LAVAGNE ED ACCESSORI

# Lavagne ed accessori

## Lavagne Kanban in GF

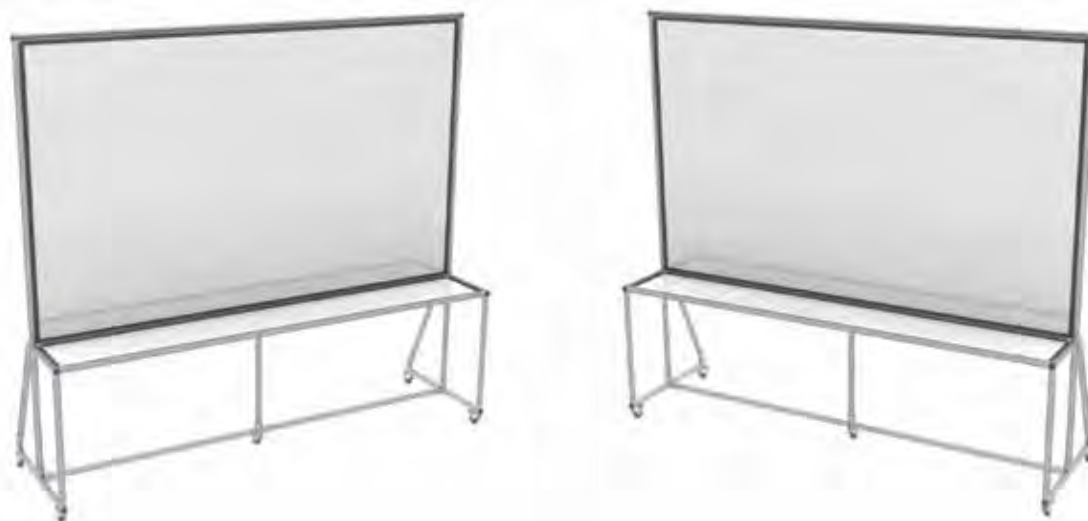

### Lavagne Kanban in GF

Medesimo concetto delle Lavagne Kanban ma prodotte in profilo GF Ø 28 mm.

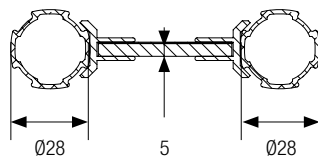

### Caratteristiche speciali:

- struttura in profilo GF Ø 28 mm
- Disponibili versione Basic con tamponamento spessore 5 mm
- disponibile versione Visual con superficie magnetica e scrivibile
- ruote girevoli Ø 50 con freno
- possibilità di integrazione successiva del titolo in H = 250 mm / 350 mm

Per dettagli  
Vedi catalogo  
Lean Green Factory

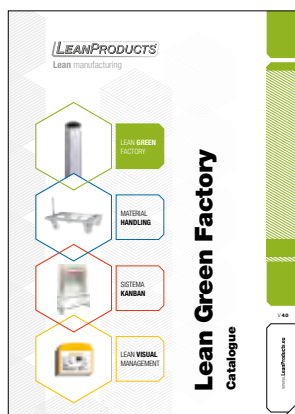





Lavagna Kanban in GF Basic	Codice	Descrizione	Dimensioni
			<b>L x H x H tot</b>
	<b>V0-1000SFX-GF</b>	Basic, 1 mensola	1000 x 1175 x 2000
	<b>V0-1500SFX-GF</b>	Basic, 1 mensola	1500 x 1175 x 2000
	<b>V0-2000SFX-GF</b>	Basic, 1 mensola	2000 x 1175 x 2000
		<ul style="list-style-type: none"> <li>• Struttura in profilo GF Ø 28 mm, tamponamento spessore 5 mm</li> </ul>	
PEZZI 1			

Lavagna Kanban in GF Basic	Codice	Descrizione	Dimensioni
			<b>L x H x H tot</b>
	<b>V0-1000DFX-GF</b>	Basic, 2 mensole	1000 x 1175 x 2000
	<b>V0-1500DFX-GF</b>	Basic, 2 mensole	1500 x 1175 x 2000
	<b>V0-2000DFX-GF</b>	Basic, 2 mensole	2000 x 1175 x 2000
		<ul style="list-style-type: none"> <li>• Struttura in profilo GF Ø 28 mm, tamponamento spessore 5 mm</li> </ul>	
PEZZI 1			

Lavagna Kanban in GF Visual	Codice	Descrizione	Dimensioni
			<b>L x H x H tot</b>
	<b>V1-1000SAP-GF</b>	Visual, 1 faccia magnetica, 1 mensola	1000 x 1175 x 2000
	<b>V1-1500SAP-GF</b>	Visual, 1 faccia magnetica, 1 mensola	1500 x 1175 x 2000
	<b>V1-2000SAP-GF</b>	Visual, 1 faccia magnetica, 1 mensola	2000 x 1175 x 2000
		<ul style="list-style-type: none"> <li>• Struttura in profilo GF Ø 28 mm, tamponamento spessore 5 mm</li> <li>• 1 faccia magnetica e scrivibile</li> <li>• 1 mensola (lato magnetico)</li> </ul>	
PEZZI 1			

Lavagna Kanban in GF Visual	Codice	Descrizione	Dimensioni
			<b>L x H x H tot</b>
	<b>V1-1000DAP-GF</b>	Visual, 1 faccia magnetica, 2 mensole	1000 x 1175 x 2000
	<b>V1-1500DAP-GF</b>	Visual, 1 faccia magnetica, 2 mensole	1500 x 1175 x 2000
	<b>V1-2000DAP-GF</b>	Visual, 1 faccia magnetica, 2 mensole	2000 x 1175 x 2000
		<ul style="list-style-type: none"> <li>• Struttura in profilo GF Ø 28 mm, tamponamento spessore 5 mm</li> <li>• 1 faccia magnetica e scrivibile</li> <li>• 2 mensole</li> </ul>	
PEZZI 1			

Lavagna Kanban in GF Visual	Codice	Descrizione	Dimensioni
			<b>L x H x H tot</b>
	<b>V2-1000SAP-GF</b>	Visual, 2 facce magnetiche, 1 mensola	1000 x 1175 x 2000
	<b>V2-1500SAP-GF</b>	Visual, 2 facce magnetiche, 1 mensola	1500 x 1175 x 2000
	<b>V2-2000SAP-GF</b>	Visual, 2 facce magnetiche, 1 mensola	2000 x 1175 x 2000
		<ul style="list-style-type: none"> <li>• Struttura in profilo GF Ø 28 mm, tamponamento spessore 5 mm</li> <li>• 2 facce magnetiche e scrivibili</li> <li>• 1 mensola</li> </ul>	
	PEZZI 1		

Lavagna Kanban in GF Visual	Codice	Descrizione	Dimensioni
			<b>L x H x H tot</b>
	<b>V2-1000DAP-GF</b>	Visual, 2 facce magnetiche, 2 mensole	1000 x 1175 x 2000
	<b>V2-1500DAP-GF</b>	Visual, 2 facce magnetiche, 2 mensole	1500 x 1175 x 2000
	<b>V2-2000DAP-GF</b>	Visual, 2 facce magnetiche, 2 mensole	2000 x 1175 x 2000
		<ul style="list-style-type: none"> <li>• Struttura in profilo GF Ø 28 mm, tamponamento spessore 5 mm</li> <li>• 2 facce magnetiche e scrivibili</li> <li>• 2 mensole</li> </ul>	
	PEZZI 1		

# Lavagne ed accessori

## Lean Factory Corner

**LeanProducts srl**  
Via Bassanti, 8 | 33170 Pordenone (PN)  
T +39 0434 572757 - F +39 0434 572750  
info@LeanProducts.eu - [www.LeanProducts.eu](http://www.LeanProducts.eu)

V 50

SEZIONE

E

**LEAN VISUAL MANAGEMENT & SISTEMA KANBAN**  
LAVAGNE ED ACCESSORI

# Lavagne ed accessori

## Lean Factory Corner



LEAN VISUAL MANAGEMENT & SISTEMA KANBAN  
LAVAGNE ED ACCESSORI

E

SEZIONE

V 5.0

LEANPRODUCTS®  
Lean manufacturing

Prodotto personalizzabile

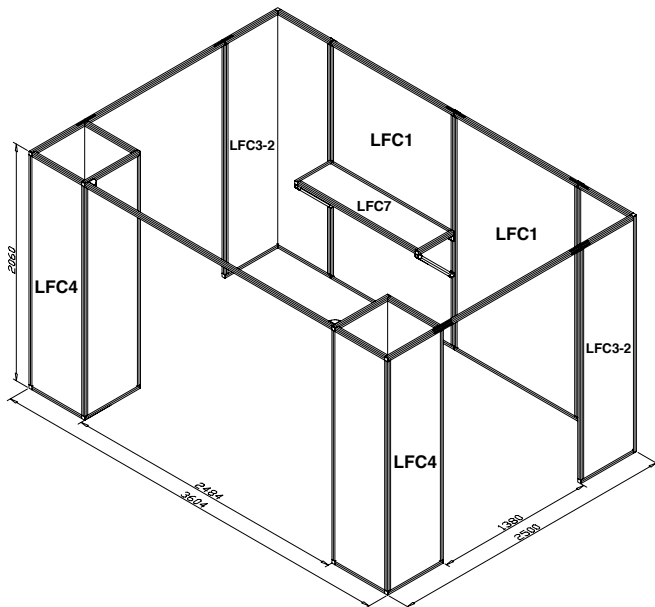

**Soluzione 1**  
**Cod: 303-36220603**  
 Lean Factory Corner

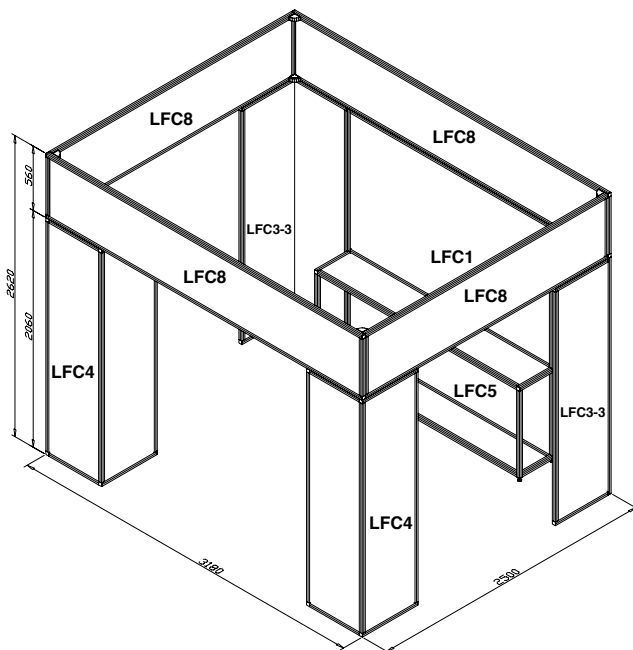





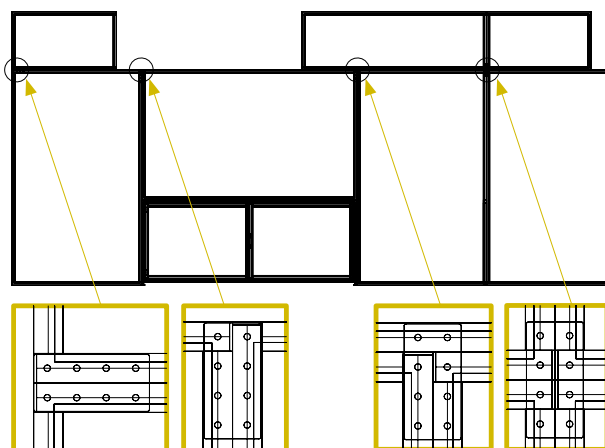

**Soluzione 2**  
**Cod: 305-36220239**  
 Lean Factory Corner  
 con titolo



N.B.: nella realizzazione della struttura è obbligatorio che ciascun angolo sia composto da un elemento LFC3 o LFC4



Fissaggio con piastre

LFC1, LFC2	Codice	Tipo	Descrizione	Caratteristiche	Dimensioni Esterne
	<b>303-36220255</b>	LFC1	Modulo laterale	1 faccia magnetica	1244 x 2060 x 30
	<b>303-36220256</b>	LFC2	Modulo laterale	2 facce magnetiche	1244 x 2060 x 30
	  <ul style="list-style-type: none"> <li>• Struttura in profilato 30 x 30</li> <li>• Tamponamento spessore 8 mm</li> <li>• Superficie magnetica scrivibile</li> <li>• Comprensivo di n. 4 giunti per profilo</li> <li>• Possibile personalizzazione grafica</li> <li>• Altezza modificabile su richiesta</li> </ul>				
PEZZI 1					

LFC3	Codice	Tipo	Descrizione	Caratteristiche	Dimensioni Esterne
	<b>303-36220257-2F</b>	LFC3-2	Modulo angolo	2 facce magnetiche	560 x 2060 x 560
	<b>303-36220257-3F</b>	LFC3-3	Modulo angolo	3 facce magnetiche	560 x 2060 x 560
	<b>303-36220257-4F</b>	LFC3-4	Modulo angolo	4 facce magnetiche	560 x 2060 x 560
	  <ul style="list-style-type: none"> <li>• Struttura in profilato 30 x 30</li> <li>• Tamponamento spessore 8 mm</li> <li>• Superficie magnetica scrivibile</li> <li>• Comprensivo di n. 4 giunti per profilo</li> <li>• Possibile personalizzazione grafica</li> <li>• Altezza modificabile su richiesta</li> </ul>				
PEZZI 1					

LFC4	Codice	Tipo	Descrizione	Caratteristiche	Dimensioni Esterne
	<b>303-36220258</b>	LFC4	Modulo colonna	4 facce magnetiche	560 x 2060 x 560
	  <ul style="list-style-type: none"> <li>• Struttura in profilato 30 x 30</li> <li>• Tamponamento spessore 8 mm</li> <li>• 4 facce con superficie magnetica scrivibile</li> <li>• Comprensivo di n. 4 giunti per profilo</li> <li>• Possibile personalizzazione grafica</li> <li>• Altezza modificabile su richiesta</li> </ul>				
PEZZI 1					

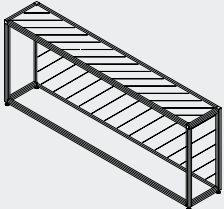
LFC5	Codice	Tipo	Descrizione	Dimensioni Esterne
	<b>303-36220259</b>	LFC5	Mobile aperto	2060 x 818 x 360
	<ul style="list-style-type: none"> <li>• Struttura in profilato 30 x 30</li> <li>• Tamponamento spessore 8 mm</li> <li>• 4 piedini regolabili</li> <li>• Dimensioni modificabili su richiesta</li> </ul>			
PEZZI 1				



LFC6	Codice	Tipo	Descrizione	Dimensioni Esterne
				<b>L x H x P</b>
	<b>303-36220260</b>	LFC6	Mobile con ante	2060 x 818 x 360
			<ul style="list-style-type: none"> <li>• Struttura in profilato 30 x 30</li> <li>• Tamponamento spessore 8 mm</li> <li>• 2 ante apribili</li> <li>• 4 piedini regolabili</li> <li>• Dimensioni modificabili su richiesta</li> </ul>	
	<b>PEZZI 1</b>			

LFC7	Codice	Tipo	Descrizione	Dimensioni Esterne
				<b>L x H x P</b>
	<b>303-36220261</b>	LFC7	Mensola aggiuntiva	1244 x 390 x 360
			<ul style="list-style-type: none"> <li>• Struttura in profilato 30 x 30</li> <li>• Tamponamento spessore 8 mm</li> <li>• Larghezza e profondità modificabile su richiesta</li> <li>• Comprensiva di aste di sostegno e viti di fissaggio</li> </ul>	
	<b>PEZZI 1</b>			

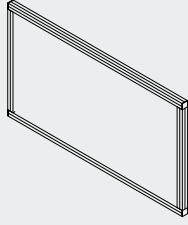
LFC8	Codice	Tipo	Descrizione	Caratteristiche	Dimensioni Esterne
					<b>L x H x P</b>
	<b>303-36220262</b>	LFC8	Fascione informativo L = 1000	L max = 3000	1000 x 560 x 30
			<ul style="list-style-type: none"> <li>• Struttura in profilato 30 x 30</li> <li>• Tamponamento spessore 8 mm</li> <li>• Possibile personalizzazione grafica</li> <li>• Altezza modificabile su richiesta</li> </ul>		
	<b>PEZZI 1</b>				

LFC9	Codice	Tipo	Descrizione	Caratteristiche	Dimensioni Esterne
					<b>L x H x P</b>
	<b>303-36220263</b>	LFC9	Kit piastra per unione pannelli	8 fori	58 x 118 x 4
			<ul style="list-style-type: none"> <li>• Piastra in acciaio zincato spessore 4 mm (min. 1 piastra ogni 2 moduli)</li> <li>• Viteria inclusa</li> </ul>		
	<b>PEZZI 1</b>				

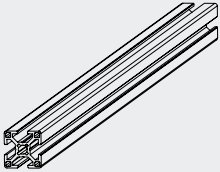
LFC10	Codice	Tipo	Descrizione
	<b>LP-PR03030</b>	LFC10	Profilato 30 x 30 (max 5600)
	<ul style="list-style-type: none"> <li>• Profilato concava da 8 mm</li> <li>• Materiale: alluminio</li> </ul>		
<b>PEZZI 1</b>			

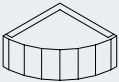
LFC11	Codice	Tipo	Descrizione
	<b>303-36220264</b>	LFC11	Kit angolare 30 x 60 per fissaggio pannelli
	<ul style="list-style-type: none"> <li>• Kit formato da: angolare in alluminio pressofuso, cuffia in PA nero e viti di fissaggio</li> </ul>		
<b>PEZZI 1</b>			

E

SEZIONE

V5.0

**LEANPRODUCTS**  
Lean manufacturing

# Lavagne ed accessori

## Lean CUBE

**LeanProducts srl**  
Via Bassanti, 8 | 33170 Pordenone (PN)  
T +39 0434 572757 - F +39 0434 572750  
info@LeanProducts.eu - [www.LeanProducts.eu](http://www.LeanProducts.eu)

V 50

SEZIONE

E

**LEAN VISUAL MANAGEMENT & SISTEMA KANBAN**  
LAVAGNE ED ACCESSORI

# Lavagne ed accessori

## Lean CUBE

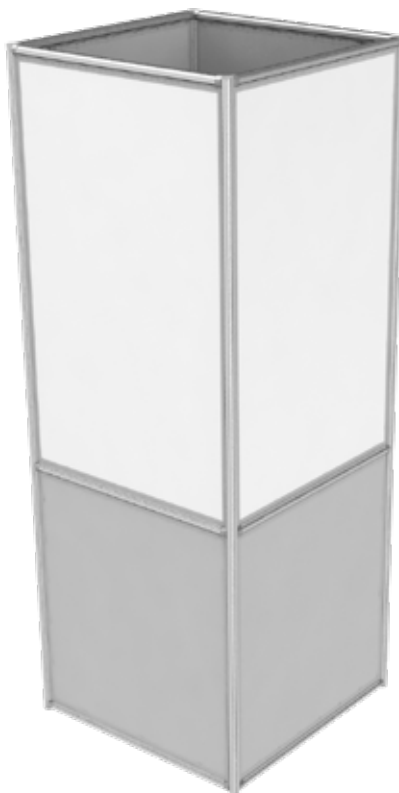

LEAN VISUAL MANAGEMENT & SISTEMA KANBAN  
LAVAGNE ED ACCESSORI

E

SEZIONE

V 5.0

LEANPRODUCTS®  
Lean manufacturing

### Lean CUBE

I nostri Lean CUBE in profilato d'alluminio sono realizzati con superfici smaltate, vetrificate a 800° in materiale ecologico (vedi lavagne informative). Possibilità di personalizzazione delle misure.

Base su ruote o piattaforma girevole.

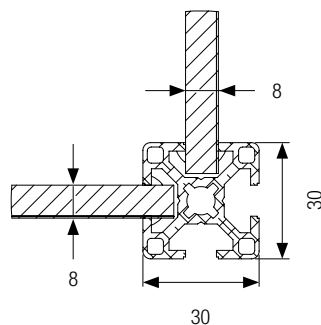

### Caratteristiche speciali:

- struttura in profilato d'alluminio 30 x 30
- pannello in acciaio porcellanato
- possibilità di utilizzare qualsiasi tipo di pennarello
- superficie cancellabile con solventi
- superficie magnetica
- misure personalizzabili
- possibilità di personalizzazione grafica



## Esempi di configurazione



**Cod. Q4-0700-0700-1751APSTL**

Lean CUBE su base girevole



**Cod. Q4-0500-0500-2000APR05**

Lean CUBE su ruote



**Cod. 305-36220733**

Lean CUBE con titolo, a pavimento



**Cod. Cod. 305-36220237**

Lean CUBE con 3 settori, su ruote

Lean Cube	Codice	Descrizione	Dimensioni Esterne
			<b>L x H x P</b>
	<b>Q4-0700-0700-1751APSTL</b>	Lean CUBE su base girevole	760 x 1751 x 760
	<b>Q4-0500-0500-2000APR05</b>	Lean CUBE su ruote	560 x 2000 x 560
	<b>305-36220733</b>	Lean CUBE con titolo, a pavimento	760 x 1931 x 760
	<b>305-36220237</b>	Lean CUBE con 3 settori, su ruote	1460 x 2058 x 1460
		<ul style="list-style-type: none"> <li>Struttura in profilato 30 x 30, tamponamento spessore 8 mm</li> </ul>	
<b>PEZZI 1</b>			

# Lavagne ed accessori

## Lean Cube in GF

# Lavagne ed accessori



## Lean Cube in GF



### Lean Cube in GF

Come per le lavagne informative in GF i Lean CUBE sono un ottimo connubio tra leggerezza, praticità e eccellente impatto estetico. Personalizzabili in tutte le loro dimensioni.

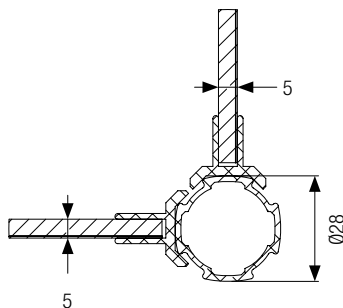

### Caratteristiche speciali:

- struttura in profili GF in Ø 28
- massima flessibilità
- leggerezza
- eccellente impatto estetico
- pannello in acciaio porcellanato
- possibilità di utilizzare qualsiasi tipo di pennarello
- superficie cancellabile con solventi
- superficie magnetica
- misure personalizzabili
- possibilità di personalizzazione grafica

Per dettagli  
Vedi catalogo  
Lean Green Factory

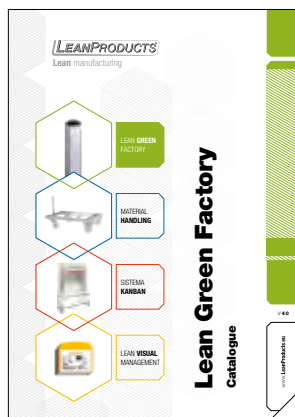

LEAN VISUAL MANAGEMENT & SISTEMA KANBAN  
LAVAGNE ED ACCESSORI

E

SEZIONE

V50

LeanProducts srl  
Via Bassani, 8 | 33170 Pordenone (PN)  
T +39 0434 572757 - F +39 0434 572750  
info@LeanProducts.eu - www.LeanProducts.eu

## Esempio applicazione



Lean CUBE in GF



Lean CUBE in GF, 2 settori, girevole





Lean CUBE in GF, 2 settori



Lean CUBE in GF, 2 settori, con porta





Lean CUBE in GF	Codice	Descrizione	Dimensioni Esterne
			<b>L x H x P</b>
	<b>Q4-0500-0500-2093FX-GF1</b>	Lean CUBE in GF	588 x 2093 x 588
	<b>Q4-0700-0700-2093FX-GF1</b>	Lean CUBE in GF	788 x 2093 x 788
	<ul style="list-style-type: none"> <li>• Struttura in profilo GF</li> <li>• Magnetico e scrivibile</li> </ul>		
PEZZI 1			

Lean CUBE in GF girevole	Codice	Descrizione	Dimensioni Esterne
			<b>L x H x P</b>
	<b>Q4-0500-0500-2093FX-GFG</b>	Lean CUBE in GF, 2 settori, girevole	588 x 2093 x 588
	<b>Q4-0700-0700-2093FX-GFG</b>	Lean CUBE in GF, 2 settori, girevole	788 x 2093 x 788
	<ul style="list-style-type: none"> <li>• Struttura in profilo GF, tamponamento grigio spessore 5 mm</li> <li>• Parte superiore magnetica e scrivibile</li> </ul>		
PEZZI 1			

Lean CUBE in GF due settori	Codice	Descrizione	Dimensioni Esterne
			<b>L x H x P</b>
	<b>Q4-0500-0500-2093FX-GF2</b>	Lean CUBE in GF, 2 settori	588 x 2093 x 588
	<b>Q4-0700-0700-2093FX-GF2</b>	Lean CUBE in GF, 2 settori	788 x 2093 x 788
	<ul style="list-style-type: none"> <li>• Struttura in profilo GF, tamponamento grigio spessore 5 mm</li> <li>• Parte superiore magnetica e scrivibile</li> </ul>		
PEZZI 1			

Lean CUBE in GF con porta	Codice	Descrizione	Dimensioni Esterne
			<b>L x H x P</b>
	<b>Q4-0500-0500-2093FX-GFA</b>	Lean CUBE in GF, 2 settori, con porta	588 x 2093 x 588
	<b>Q4-0700-0700-2093FX-GFA</b>	Lean CUBE in GF, 2 settori, con porta	788 x 2093 x 788
	<ul style="list-style-type: none"> <li>• Struttura in profilo GF, tamponamento grigio spessore 5 mm</li> <li>• Parte superiore magnetica e scrivibile</li> <li>• Con porta</li> </ul>		
PEZZI 1			

Kit piedini / ruote	Codice	Descrizione
 	<b>KLP3-GF</b>	Kit piedini Ø 30
	<b>KLRC-GF</b>	Kit ruote Ø 50 con freno
<b>PEZZI 4</b>		

# Lavagne ed accessori

## Totem e strutture varie

**LeanProducts srl**  
Via Bassanti, 8 | 33170 Pordenone (PN)  
T +39 0434 572757 - F +39 0434 572750  
info@LeanProducts.eu - [www.LeanProducts.eu](http://www.LeanProducts.eu)

V50

SEZIONE

E

**LEAN VISUAL MANAGEMENT & SISTEMA KANBAN**  
LAVAGNE ED ACCESSORI

## Lavagne ed accessori

### Totem



Pannello magnetico e scrivibile

Struttura in profilo GF Ø 28



**Cod: TTMCG-2A4V-1700**

Totem base MC

**Cod: TTRGF-2A4V-1400**

Totem base H con ruote

LEAN VISUAL MANAGEMENT & SISTEMA KANBAN  
LAVAGNE ED ACCESSORI

E

SEZIONE

V 5.0

LEANPRODUCTS®  
Lean manufacturing

### Strutture varie



Tabella informativa per sospensione A4 fissata tramite viti

Struttura in profilato di alluminio 30 x 30

Superficie magnetica e scrivibile (fronte e retro postazione)

N°2 Systembox A4 con 2 supporti montati sulla lavagna

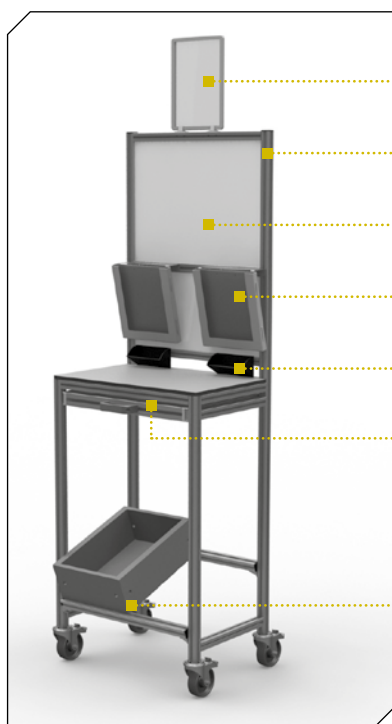
N° 2 cancellini con porta pennarelli design e pennarelli punta a scalpello

Cassetto estraibile in profilato di alluminio

Contenitore KLT 400 x 300 x 148  
non compreso

**Cod: 303-LP48670001/2**



**Cod: W-EN-0013**

Postazione con lavagna magnetica  
e piano inclinato magnetico



**Cod: W-EN-0031**

Postazione con lavagna magnetica,  
piano inclinato  
e lavagna aggiuntiva



# Lavagne ed accessori

## Personalizzazione lavagne



# Lavagne ed accessori

## Personalizzazione lavagne



### Personalizzazione lavagne

Le lavagne possono essere personalizzate su richiesta con loghi, grigliati, riquadri ed altro con l'applicazione di vinile acrilico. Le realizzazioni possono essere monocromatiche oppure in quadricromia.

LEAN VISUAL MANAGEMENT & SISTEMA KANBAN  
LAVAGNE ED ACCESSORI

E

SEZIONE

V50

LeanProducts srl  
Via Bassanti, 8 - 33170 Pordenone (PN)  
T +39 0434 572757 - F +39 0434 572750  
info@LeanProducts.eu - www.LeanProducts.eu

Possibilità di scrittura sia con pennarelli  
polverizzabili che indelebili.  
I primi si rimuovono con un panno  
asciutto mentre i secondi con panni  
imbevuti di diluente.



E

SEZIONE

V5.0

LEANPRODUCTS  
Lean manufacturing

Argomento:

### Bacheca dei suggerimenti



Idea proposta



In valutazione



Approvata

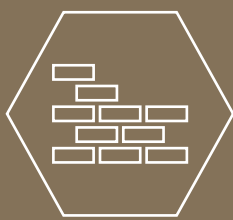

In implementazione

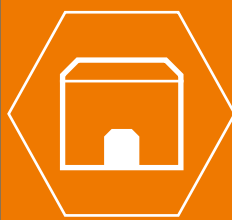

Implementata



Esempio di applicazione

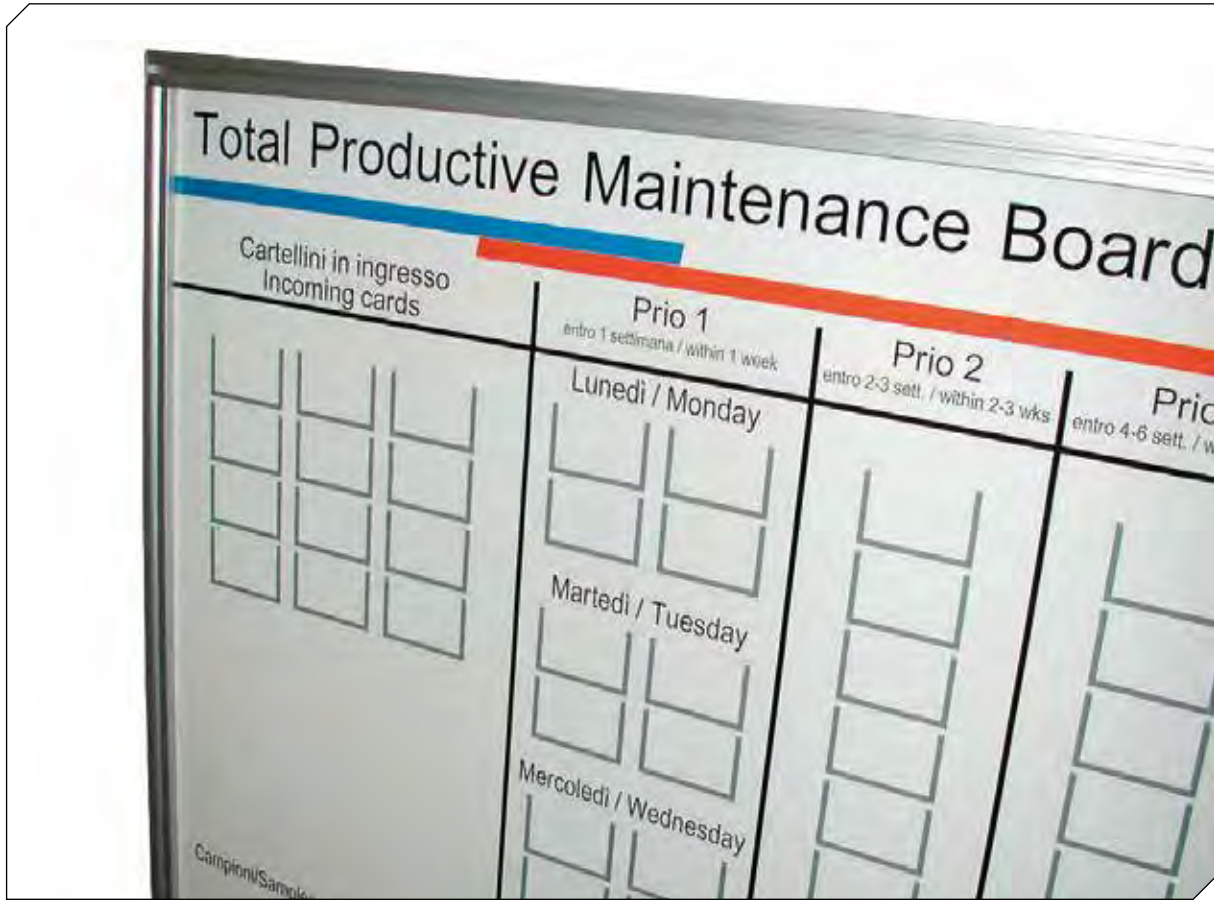

LEAN VISUAL MANAGEMENT & SISTEMA KANBAN  
LAVAGNE ED ACCESSORI

E

SEZIONE

V50

LeanProducts srl  
Via Bassani, 8 - 33170 Pordenone (PN)  
T. +39 0434 572757 - F. +39 0434 572750  
info@LeanProducts.eu - www.LeanProducts.eu

# Lavagne ed accessori

## Accessori per lavagne informative

# Lavagne ed accessori

## Accessori per lavagne informative

**Tabella informativa magnetica**

**VEDI PAGINA** ▶ B-45

**Finestre magnetiche**

**VEDI PAGINA** ▶ B-29

**Strisce magnetiche scrivibili**

**VEDI PAGINA** ▶ E-50

**Raccoglitore ad anelli**

**VEDI PAGINA** ▶ B-50

### Copricava

Copricava colorato per il miglioramento del design dei profili per l'implementazione del Visual Management.

Copricava per profili 30 x 30	Codice	Colore	Materiale	Lunghezza
	<b>LPQ-CC8N</b>	Nero	PVC duro	2000
	<b>LPQ-CC8G</b>	Grigio chiaro	PVC duro	2000
	<b>LPQ-CC8R</b>	Rosso	PVC duro	2000
	<b>LPQ-CC8Y</b>	Giallo	PVC duro	2000
	<b>LPQ-CC8BL</b>	Blu	PVC duro	2000
	<ul style="list-style-type: none"> <li>Sezione </li> </ul>			
<b>PEZZI 1</b>				

Cancellino e porta pennarelli Design	Codice	Descrizione
	<b>VB-BA-MA</b>	Cancellino e porta pennarelli magnetico Design
	<ul style="list-style-type: none"> <li>Base contenitore e coperchio magnetico con feltro</li> </ul>	
<b>PEZZI 1</b>		

Porta pennarelli	Codice	Descrizione
	<b>VB-SH4-MA</b>	Porta pennarelli magnetico bianco per 4 pennarelli
	PEZZI 1	

Porta pennarello singolo	Codice	Descrizione
	<b>VB-SH-MA</b>	Porta pennarello magnetico bianco per 1 pennarello Ø 10
	PEZZI 1	

Pennarelli	Codice	Descrizione
	<b>50.0010.0003</b>	Pennarelli punta tonda colori assortiti (polverizzabili)
	<b>50.0010.0004</b>	Pennarelli punta scalpello colori assortiti (polverizzabili)
	<b>50.0010.0006</b>	Pennarelli a base acqua colori assortiti (base acqua)
	PEZZI 4	

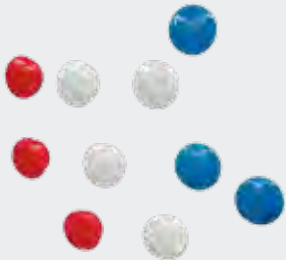
Magneti rotondi	Codice	Descrizione	Dimensione
	<b>50.0010.0021</b>	Magnete rotondo rosso	Ø 20
	<b>50.0010.0022</b>	Magnete rotondo bianco	Ø 20
	<b>50.0010.0023</b>	Magnete rotondo blu	Ø 20
	<b>50.0010.0024</b>	Magnete rotondo giallo	Ø 20
	<b>50.0010.0025</b>	Magnete rotondo verde	Ø 20
	<b>50.0010.0026</b>	Magnete rotondo nero	Ø 20
	<b>50.0010.0031</b>	Magnete rotondo rosso	Ø 30
	<b>50.0010.0032</b>	Magnete rotondo bianco	Ø 30
	<b>50.0010.0033</b>	Magnete rotondo blu	Ø 30
	<b>50.0010.0034</b>	Magnete rotondo giallo	Ø 30
	<b>50.0010.0035</b>	Magnete rotondo verde	Ø 30
	<b>50.0010.0036</b>	Magnete rotondo nero	Ø 30
	<b>50.0010.0041</b>	Magnete rotondo rosso	Ø 40
	<b>50.0010.0042</b>	Magnete rotondo bianco	Ø 40
	<b>50.0010.0043</b>	Magnete rotondo blu	Ø 40
	<b>50.0010.0044</b>	Magnete rotondo giallo	Ø 40
<b>50.0010.0045</b>	Magnete rotondo verde	Ø 40	
<b>50.0010.0046</b>	Magnete rotondo nero	Ø 40	
PEZZI 12			

# Lavagne ed accessori

## Simboli magnetici double face

LeanProducts srl

Via Bassani, 8 | 33170 Pordenone (PN)

T +39 0434 572757 - F +39 0434 572750

info@LeanProducts.eu - [www.LeanProducts.eu](http://www.LeanProducts.eu)

V 50

SEZIONE

E

LEAN VISUAL MANAGEMENT & SISTEMA KANBAN  
LAVAGNE ED ACCESSORI

# Lavagne ed accessori

## Simboli magnetici double face

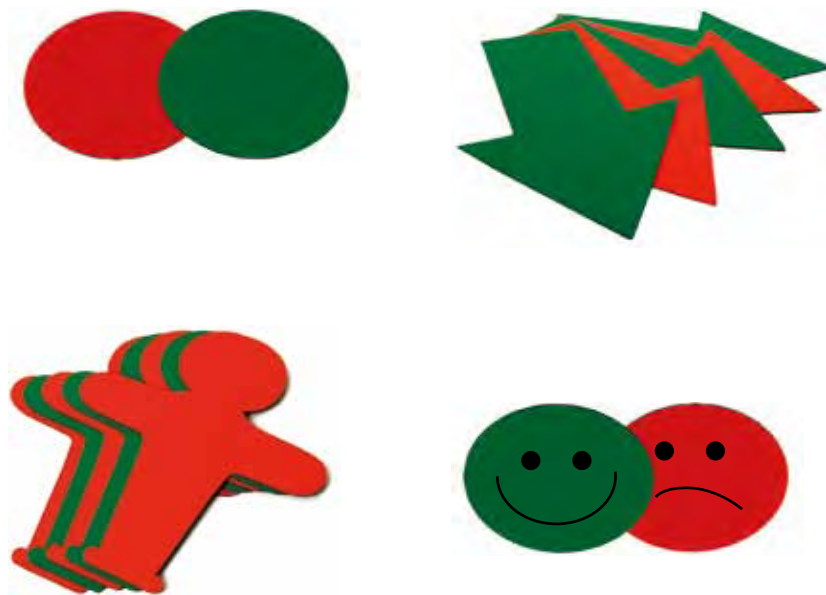

### Simboli magnetici double face

Simboli magnetici double face rosso / verde per evidenziare l'avanzamento dei progetti Lean. Realizzati in magnete morbido di spessore 1,1 mm.

Disponibili in 4 formati

Simboli magnetici double face	Codice	Descrizione	Dimensioni
			<b>L x H</b>
	<b>LP-SMOD</b>	Omini magnetici double face (rosso / verde)	98 x 105
	<b>LP-SMFD</b>	Frecce magnetiche double face (rosso / verde)	125/40 x 80
	<b>LP-SMCD</b>	Cerchi magnetici double face (rosso / verde)	Ø 50
	<b>LP-SMCS</b>	Smile magnetici double face (rosso / verde)	Ø 50
	<b>PEZZI 5</b>		



## Simboli magnetici



### Simboli magnetici

Simboli magnetici in colori assortiti di forma circolare, nuvola o freccia per le più svariate esigenze. Realizzati in materiale magnetico morbido di spessore 0,9 mm. Superficie scrivibile con pennarelli a base d'acqua.

### Colori disponibili



rosso      bianco      blu      giallo      verde      colori assortiti

Simboli magnetici	Codice +	Codice colore						Descrizione	Dimensioni
		01	02	03	04	05	99		
	<b>LP-SMN-</b>	✓	✓	✓	✓	✓	✓	Nuvole magnetiche	135 x 95
	<b>LP-SMC-</b>	✓	-	-	✓	✓	-	Cerchi magnetici	Ø 95
	<b>LP-SMF-</b>	✓	-	-	-	-	-	Frecce magnetiche	15/5 x 60
		<ul style="list-style-type: none"> <li>Spessore 1,1 mm</li> </ul>							
<b>PEZZI 5</b>									

# Lavagne ed accessori

## Etichette magnetiche scrivibili



# Lavagne ed accessori



## Etichette magnetiche scrivibili Post-it® Magnetici



### Efficacia e Semplicità

Etichette magnetiche scrivibili ORGATEX® pretagliate. L'identificazione in magazzino è sempre aggiornata, ordinata e chiara. Cinque differenti colori per creare ulteriori distinzioni, a prima vista.

### Caratteristiche speciali:

- applicazione stabile su tutte le superfici ferrose
- possibilità di riutilizzo
- applicazione e rimozione facile ed immediata
- possibilità di utilizzare pennarelli indelebili per scritte permanenti (uso esterno) e pennarelli a base acqua per scritte cancellabili
- possibilità di applicare etichette adesive prestampate



### Colori disponibili



rosso

bianco

blu

giallo

verde



### Preparazione striscia:

- Strappare semplicemente una striscia
- Scrivere
- Applicare la striscia

### Modalità di scrittura su striscia:

- Per scritte permanenti da applicare in ambienti esterni utilizzare pennarelli indelebili.
- Per utilizzo ripetuto usare pennarelli a base d'acqua.

Spessore: 0,9 mm

Etichette magnetiche scrivibili	Codice +	Codice colore					Dimensioni L x H
		01	02	03	04	05	
	MR60-20/	✓	✓	✓	✓	✓	60 x 20
	MR75-20/	✓	✓	✓	✓	✓	75 x 20
	MR100-20/	✓	✓	✓	✓	✓	100 x 20
	MR120-20/	✓	✓	✓	✓	✓	120 x 20
	MR150-20/	✓	✓	✓	✓	✓	150 x 20
	MR200-20/	✓	✓	✓	✓	✓	200 x 20
	MR60-25/	✓	✓	✓	✓	✓	60 x 25
	MR75-25/	✓	✓	✓	✓	✓	75 x 25
	MR100-25/	✓	✓	✓	✓	✓	100 x 25
	MR120-25/	✓	✓	✓	✓	✓	120 x 25
	MR150-25/	✓	✓	✓	✓	✓	150 x 25
	MR200-25/	✓	✓	✓	✓	✓	200 x 25
	MR60-30/	✓	✓	✓	✓	✓	60 x 30
	MR75-30/	✓	✓	✓	✓	✓	75 x 30
	MR100-30/	✓	✓	✓	✓	✓	100 x 30
	MR120-30/	✓	✓	✓	✓	✓	120 x 30
	MR150-30/	✓	✓	✓	✓	✓	150 x 30
	MR200-30/	✓	✓	✓	✓	✓	200 x 30
	MR60-35/	✓	✓	✓	✓	✓	60 x 35
	MR75-35/	✓	✓	✓	✓	✓	75 x 35
	MR100-35/	✓	✓	✓	✓	✓	100 x 35
	MR120-35/	✓	✓	✓	✓	✓	120 x 35
	MR150-35/	✓	✓	✓	✓	✓	150 x 35
	MR200-35/	✓	✓	✓	✓	✓	200 x 35
	MR60-40/	✓	✓	✓	✓	✓	60 x 40
	MR75-40/	✓	✓	✓	✓	✓	75 x 40
	MR100-40/	✓	✓	✓	✓	✓	100 x 40
	MR120-40/	✓	✓	✓	✓	✓	120 x 40
	MR150-40/	✓	✓	✓	✓	✓	150 x 40
	MR200-40/	✓	✓	✓	✓	✓	200 x 40
	MR60-50/	✓	✓	✓	✓	✓	60 x 50
	MR75-50/	✓	✓	✓	✓	✓	75 x 50
	MR100-50/	✓	✓	✓	✓	✓	100 x 50
	MR120-50/	✓	✓	✓	✓	✓	120 x 50
	MR150-50/	✓	✓	✓	✓	✓	150 x 50
	MR200-50/	✓	✓	✓	✓	✓	200 x 50
	MR60-60/	✓	✓	✓	✓	✓	60 x 60
	MR75-60/	✓	✓	✓	✓	✓	75 x 60
	MR100-60/	✓	✓	✓	✓	✓	100 x 60
	MR120-60/	✓	✓	✓	✓	✓	120 x 60
	MR150-60/	✓	✓	✓	✓	✓	150 x 60
	MR200-60/	✓	✓	✓	✓	✓	200 x 60
	MR60-70/	✓	✓	✓	✓	✓	60 x 70
	MR75-70/	✓	✓	✓	✓	✓	75 x 70
	MR100-70/	✓	✓	✓	✓	✓	100 x 70
	MR120-70/	✓	✓	✓	✓	✓	120 x 70
	MR150-70/	✓	✓	✓	✓	✓	150 x 70
	MR200-70/	✓	✓	✓	✓	✓	200 x 70
	<b>PEZZI 100</b>						



LEAN VISUAL MANAGEMENT & SISTEMA KANBAN  
LAVAGNE ED ACCESSORI

E

SEZIONE

V50

LeanProducts srl  
Via Bassanti, 8 | 33170 Pordenone (PN)  
T +39 0434 572757 - F +39 0434 572750  
info@LeanProducts.eu - www.LeanProducts.eu

## Nastri e fogli magnetici scrivibili



### Colori disponibili



rosso      bianco      blu      giallo      verde

Nastri magnetici scrivibili	Codice +	Codice colore					Dimensioni L x H	
		01	02	03	04	05		
	<b>MB710/</b>	✓	✓	✓	✓	✓	600 x 10	
	<b>MB715/</b>	✓	✓	✓	✓	✓	600 x 15	
	<b>MB720/</b>	✓	✓	✓	✓	✓	600 x 20	
	<b>MB725/</b>	✓	✓	✓	✓	✓	600 x 25	
	<b>MB730/</b>	✓	✓	✓	✓	✓	600 x 30	
	<b>MB735/</b>	✓	✓	✓	✓	✓	600 x 35	
	<b>MB740/</b>	✓	✓	✓	✓	✓	600 x 40	
	<b>MB750/</b>	✓	✓	✓	✓	✓	600 x 50	
	<b>MB760/</b>	✓	✓	✓	✓	✓	600 x 60	
	<b>MB770/</b>	✓	✓	✓	✓	✓	600 x 70	
	<b>MB775/</b>	✓	✓	✓	✓	✓	600 x 75	
	<b>MB780/</b>	✓	✓	✓	✓	✓	600 x 80	
	• (spessore 0,9 mm)	<b>MB790/</b>	✓	✓	✓	✓	✓	600 x 90
		<b>MB800/</b>	✓	✓	✓	✓	✓	600 x 100
<b>PEZZI 10</b>								

Fogli magnetici scrivibili	Codice +	Codice colore					Dimensioni L x H	
		01	02	03	04	05		
	<b>R262/</b>	✓	✓	✓	✓	✓	200 x 300	
	<b>R512/</b>	✓	✓	✓	✓	✓	300 x 600	
	<b>R513/</b>	✓	✓	✓	✓	✓	400 x 600	
	<b>R514/</b>	✓	✓	✓	✓	✓	600 x 600	
	• (spessore 0,9 mm)	<b>R3012/</b>	-	✓	-	-	-	1000 x 600
		<b>R515/</b>	-	✓	-	-	-	10 m x 600
<b>PEZZI 1</b>								

# Lavagne ed accessori

## Nastri magnetici adesivi

**LeanProducts srl**  
Via Bassanti, 8 | 33170 Pordenone (PN)  
T +39 0434 572757 - F +39 0434 572750  
info@LeanProducts.eu - [www.LeanProducts.eu](http://www.LeanProducts.eu)

V50

SEZIONE

E

**LEAN VISUAL MANAGEMENT & SISTEMA KANBAN**  
LAVAGNE ED ACCESSORI

## Lavagne ed accessori

**ORGATEX**<sup>®</sup>  
visual management

### Nastri magnetici adesivi

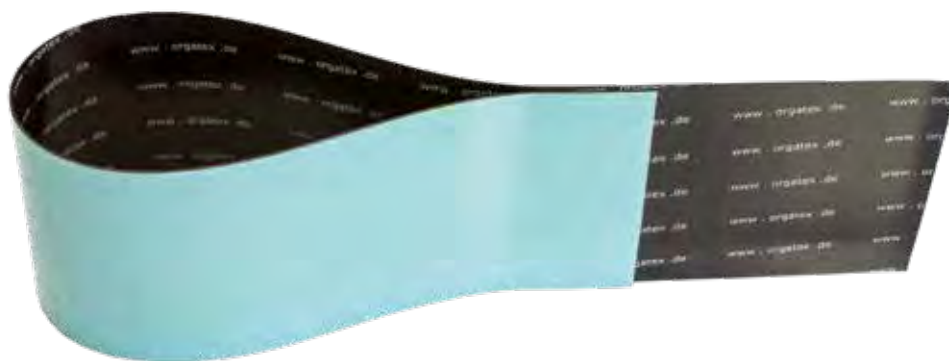

### Nastri magnetici adesivi

Adatti per rendere magnetici prodotti che lo richiedono.

**Disponibile anche versione extra forte**



Nastri magnetici adesivi	Codice	Dimensioni
		<b>L x H</b>
	<b>SMB520</b>	600 x 20
	<b>SMB525</b>	600 x 25
	<b>SMB530</b>	600 x 30
	<b>SMB535</b>	600 x 35
	<b>SMB540</b>	600 x 40
	<b>SMB550</b>	600 x 50
	<b>SMB560</b>	600 x 60
	<b>SMB570</b>	600 x 70
	<b>SMB575</b>	600 x 75
	<ul style="list-style-type: none"> <li>• spessore 0,75 mm</li> </ul>	<b>SMB580</b>
<b>SMB600</b>		600 x 100
<b>PEZZI 10</b>		

Nastri magnetici adesivi con spessore maggiorato	Codice	Dimensioni
		<b>L x H</b>
<ul style="list-style-type: none"> <li>• spessore 2 mm</li> </ul>	<b>SMB-EXTRA</b>	600 x 25
	<b>SMB-EXTRA/150</b>	150 x 25
<b>PEZZI 10</b>		

# Lavagne ed accessori

## Fogli magnetici stampabili



# Lavagne ed accessori



## Fogli magnetici stampabili



### Fogli magnetici stampabili

Permettono di stampare le vostre informazioni, simboli, immagini, ecc. direttamente sulla superficie bianca mediante l'utilizzo di qualsiasi stampante a getto d'inchiostro rendendo così magnetiche le vostre realizzazioni. Realizzato in magnete morbido con spessore 0,15 mm.



Fogli magnetici stampabili	Codice	Formato DIN	Descrizione
	<b>LP-FM-A4</b>	DIN A4	Fogli magnetici stampabili A4
<b>PEZZI 10</b>	<ul style="list-style-type: none"> <li>Fogli magnetici bianchi per stampanti a getto d'inchiostro</li> </ul>		

# Note

**LEAN VISUAL MANAGEMENT & SISTEMA KANBAN**  
LAVAGNE ED ACCESSORI

E

SEZIONE

V 5.0

**LEANPRODUCTS**<sup>®</sup>  
Lean manufacturing



**LEAN VISUAL MANAGEMENT & SISTEMA KANBAN**  
LAVAGNE ED ACCESSORI

E

SEZIONE

V50

**LeanProducts srl**  
Via Bassanti, 8 | 33170 Pordenone (PN)  
T. +39 0434 572757 - F. +39 0434 572750  
info@LeanProducts.eu - www.LeanProducts.eu

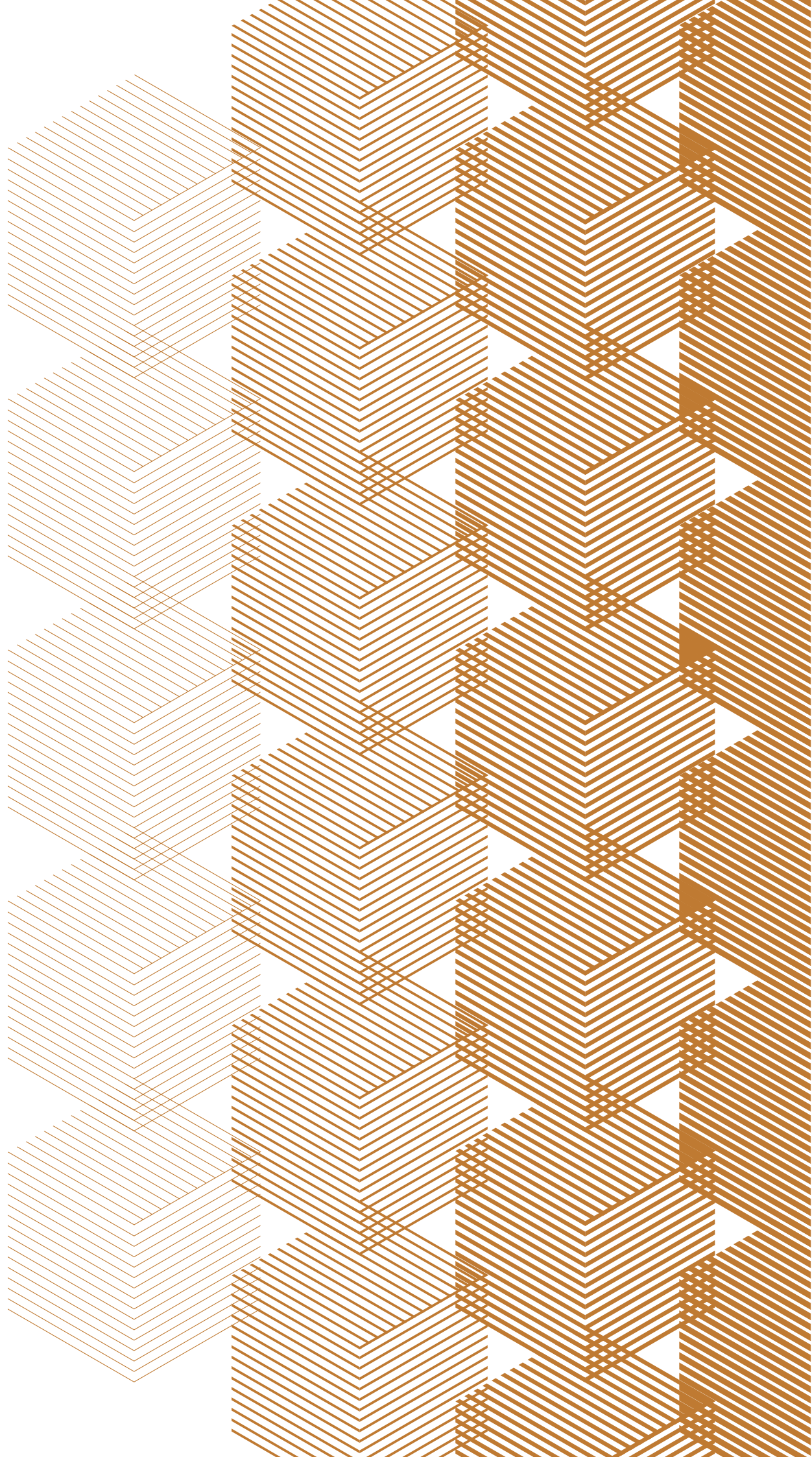

# Sistema Kanban



LeanProducts srl

Via Bassanti, 8 | 33170 Pordenone (PN)  
T +39 0434 572757 - F +39 0434 572750  
info@LeanProducts.eu - www.LeanProducts.eu

V50

SEZIONE

F

LEAN VISUAL MANAGEMENT & SISTEMA KANBAN  
SISTEMA KANBAN

# Indice



F-7	Systembox	F-18	Accessori per Systembox A4
F-10	Accessori per Systembox	F-20	Starter Kit Color e Starter Kit Grigio
F-15	Systembox A4		



F-23	Lavagna Lot-Size Kanban
F-26	Heijunka



F-30 Cardplan®



F-37	Cassetta posta Kanban	F-42	Cassetta posta Kanban trasparente
	F-40		Cassetta posta Kanban magnetica



### Lavagna Kanban

I cartoncini Kanban che provengono dai contenitori vuoti vengono divisi per articolo e inseriti dal basso verso l'alto nel Semaforo Kanban.

La produzione può iniziare al raggiungimento della zona gialla. Se si raggiunge la zona rossa bisogna assolutamente iniziare la produzione.

La costruzione e l'utilizzo del Semaforo Kanban dal basso verso l'alto ci permette una supervisione / monitoraggio immediato delle priorità di produzione.

È possibile predisporre una sezione magnetica per la visualizzazione delle informazioni grazie alle tabelle informative per una maggiore trasparenza delle informazioni all'interno dell'azienda.



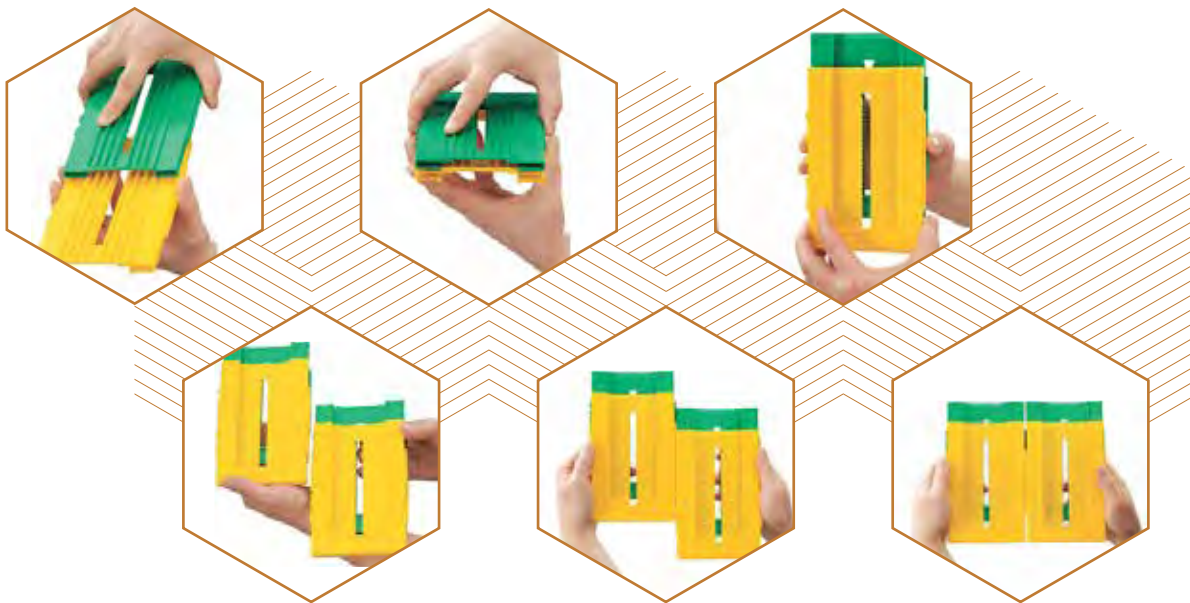

**Plastica Systembox Superiore**

Plastica  
SYSB-HE-35

Cartoncino  
ET33-75K

**VEDI PAGINA ► F-11**

**Plastica Systembox Frontale**

Plastica  
SYSB-HE-169

Cartoncino  
ET5-169K

**VEDI PAGINA ► F-11**



**Simbolo di divieto**

**VEDI PAGINA ► F-11**



## Componenti e utilizzo

Stampa del Kanban con qualsiasi stampante su fogli pretagliati

### Cartoncino bianco ET670



VEDI PAGINA ► C-37

Inserimento del cartellino del porta Kanban KLT-Snapper o KAN-Label

### Porta Kanban KLT-Snapper



VEDI PAGINA ► B-85

### Porta Kanban KAN-Label



VEDI PAGINA ► B-88

Gestione Kanban nel Systembox

### Systembox



VEDI PAGINA ► F-7

## Esempi di sistema Kanban con Systembox

V 5.0



Lavagna Kanban  
VEDI PAGINA ► E-15



Kanban da tavolo



Lavagna Lot-Size Kanban



Heijunka

# Sistema Kanban

## Systembox

LeanProducts srl

Via Bassanti, 8 | 33170 Pordenone (PN)

T +39 0434 572757 - F +39 0434 572750

info@LeanProducts.eu - [www.LeanProducts.eu](http://www.LeanProducts.eu)

V 50

SEZIONE

F

LEAN VISUAL MANAGEMENT & SISTEMA KANBAN  
SISTEMA KANBAN

# Sistema Kanban

## Systembox



### Systembox

I Systembox si uniscono tra loro sia in colonna che in riga grazie alle scanalature posteriori e laterali. È possibile creare soluzioni aperte e soluzioni compatte.

Nella soluzione aperta l'utilizzo delle staffe SYSB-WH-1 e SYSB-WH-4 permettono di ridurre l'ingombro della colonna mantenendo i Systembox inclinati verso l'interno.

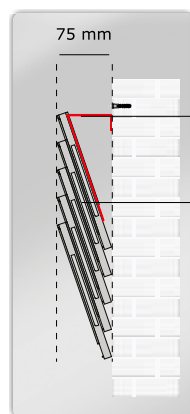

**Supporto verticale**

**Systembox**

### Soluzione aperta





### Soluzione compatta



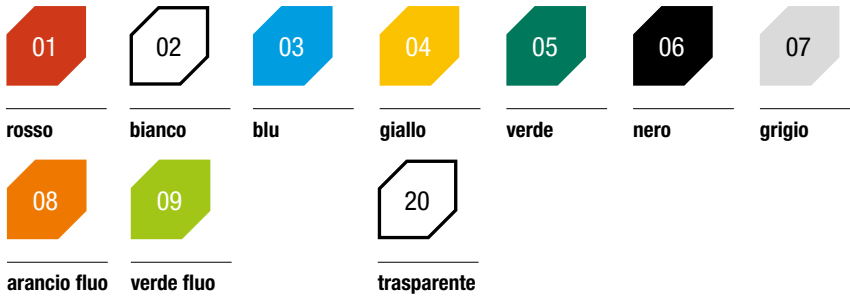

### Colori disponibili

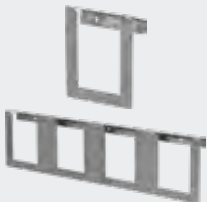

Systembox 	Codice +	Codice colore										Dimensioni Esterne L x H x P	Dimensioni Interne L x H x P	
		01	02	03	04	05	06	07	08	09	20			
	<b>SYSB-</b>	✓	✓	✓	✓	✓	✓	-	-	-	-	122 x 192 x 10	118 x 190 x 6	
	<b>SYSB-</b>	-	-	-	-	-	-	✓	✓	-	-	122 x 192 x 10	118 x 190 x 6	
	<b>SYSB-</b>	-	-	-	-	-	-	-	-	-	✓	122 x 192 x 10	118 x 190 x 6	
		<ul style="list-style-type: none"> <li>• Materiale: plalstica ABS</li> <li>• Versione ESD: Vedi Capitolo G</li> </ul>												
<b>PEZZI 50</b>														

## Accessori

Supporto verticale	Codice	Descrizione	Dimensioni
 PEZZI 1	<b>SYSB-WH-1</b>	Supporto verticale 1 colonna (2 fori di sostegno)	111 x 166
	<b>SYSB-WH-4</b>	Supporto verticale 4 colonne (3 fori di sostegno)	486 x 166
	<ul style="list-style-type: none"> <li>• Dotato di fori per il montaggio a parete</li> <li>• Materiale: Acciaio</li> </ul>		

Kit viti di fissaggio	Codice	Descrizione	Pezzi
	<b>305-36220132</b>	Kit viti di fissaggio per SYSB-WH-1 / SYSB-A4-WH-1	2
	<b>305-36220131</b>	Kit viti di fissaggio per SYSB-WH-4	3
	<ul style="list-style-type: none"> <li>• 1 Unità = Vite M5 x 10 + dado M5 C8</li> </ul>		

Supporto inferiore per muro	Codice	Descrizione
 PEZZI 1	<b>SYSB-WH-U</b>	Supporto inferiore per muro (2 fori)
	<ul style="list-style-type: none"> <li>• Con l'aiuto del Supporto inferiore per muro si rende stabile la colonna di Systembox.</li> <li>• Materiale: Acciaio</li> <li>• Viti escluse</li> </ul>	

Adattatore per Systembox	Codice	Descrizione
 PEZZI 50	<b>SYSB-FH</b>	Adattatore per Systembox
	<ul style="list-style-type: none"> <li>• Permette l'impiego di Kanban di piccole dimensioni limitando la profondità con regolazioni di 5 mm per volta.</li> </ul>	

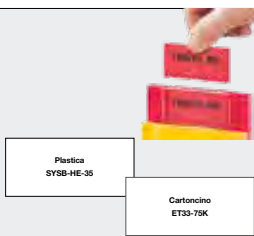
Plastica Systembox Superiore 	Codice	Descrizione	Dimensioni	Codice Cartoncino
	 <p>PEZZI 50</p>	<b>SYSB-HE-35</b>	Plastica Systembox - Superiore	L x H 75 x 35
<ul style="list-style-type: none"> <li>• Plastica superiore a chiusura della luce tra 2 Systembox in cascata</li> <li>• <b>Versione ESD: vedi capitolo G</b></li> </ul>				

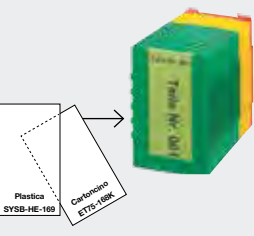
Plastica Systembox Frontale 	Codice	Descrizione	Dimensioni	Codice Cartoncino
	 <p>PEZZI 50</p>	<b>SYSB-HE-169</b>	Plastica Systembox - Frontale	L x H 75 x 169
<ul style="list-style-type: none"> <li>• Plastica superiore a chiusura della luce tra 2 Systembox in cascata</li> <li>• <b>Versione ESD: vedi capitolo G</b></li> </ul>				

Simbolo di divieto	Codice	Descrizione
 <p>PEZZI 50</p>	<b>SYSB-HE-35-SPERR</b>	Simbolo di divieto
	<ul style="list-style-type: none"> <li>• Plastica a "L" che impedisce l'inserimento dei cartellini Kanban nel Systembox.</li> </ul>	

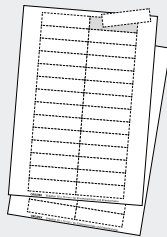
Cartoncino per plastiche superiori e frontali	Codice +	Codice colore	Dimensioni	Cartoncino / foglio	Fogli			
	 <p>PEZZI 1</p>		01 02 04 05	L x H				
<b>ET33-75K-</b>		✓	✓	✓	✓	75 x 33	16	10
<b>ET33-168K-</b>		✓	✓	✓	✓	75 x 168	3	10
<ul style="list-style-type: none"> <li>• Cartoncino pretagliato in formato DIN A4</li> <li>• Stampabili</li> </ul>								

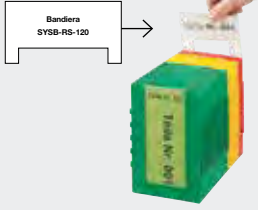
Plastica Systembox Bandiera	Codice	Descrizione	Dimensioni
 <p>PEZZI 50</p>	<b>SYSB-RS-120</b>	Plastica Systembox - Bandiera	L x H 120 x 93
	<ul style="list-style-type: none"> <li>Plastica a bandiera: ideale per Systembox in soluzione compatta</li> </ul>		





### Supporto verticale per 1 colonna

Provvisto di 2 fori per il montaggio.  
Permette di fissare una colonna di Systembox al muro  
o ad una lavagna.



### Supporto verticale per 4 colonne

Provvisto di 3 fori per il montaggio.  
Permette di fissare 4 colonne di Systembox al muro  
o ad una lavagna.

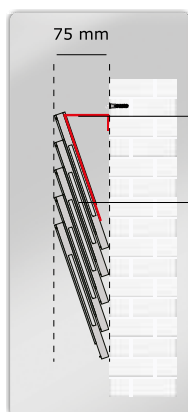

**Supporto verticale**  
**Systembox**

## Systembox specifiche tecniche

### Adattatore per Systembox

Regolabile in incrementi di 5 mm, permette di adattare le dimensioni del Systembox alla dimensione del Kanban.

La misura può variare dal formato DIN A7 al 1/3 DIN.

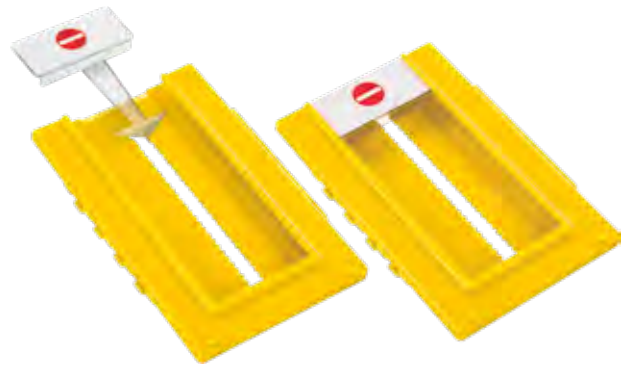

### Simbolo divieto

Con l'aiuto di questa appendice è possibile bloccare temporaneamente un Systembox.

Il bordo piegato sul retro previene l'inserimento delle schede all'interno del box.

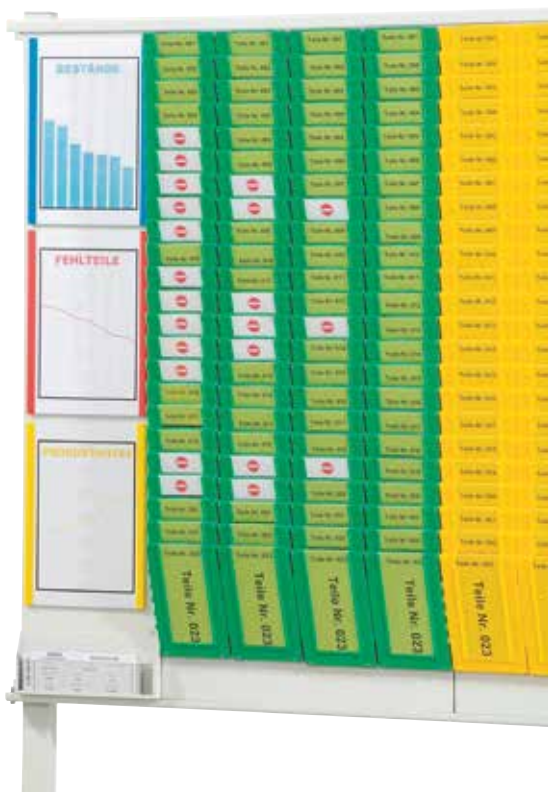

# Sistema Kanban

## Systembox A4

LeanProducts srl

Via Bassanti, 8 | 33170 Pordenone (PN)  
T +39 0434 572757 - F +39 0434 572750  
info@LeanProducts.eu - www.LeanProducts.eu

V50

SEZIONE

F

LEAN VISUAL MANAGEMENT & SISTEMA KANBAN  
SISTEMA KANBAN

# Sistema Kanban

## Systembox A4



### Systembox A4

Disponibili in 2 colori e in 2 spessori per permettere anche la raccolta di molti fogli.  
 Medesime caratteristiche di utilizzo dei Systembox standard e con loro, perfettamente compatibili.





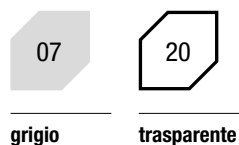

### Colori disponibili





grigio

trasparente

Systembox A4 standard	Codice +	Codice colore		Dimensioni Esterne	Dimensioni Interne
		07	20	L x H x P	L x H x P
	<b>SYSB-A4S-</b>	✓	-	246 x 265 x 11	242 x 262 x 6
	<b>SYSB-A4S-</b>	-	✓	246 x 265 x 11	242 x 262 x 6
<ul style="list-style-type: none"> <li>• Profondità 6 mm</li> </ul>					
<b>PEZZI 10</b>					

Systembox A4 doppio	Codice +	Codice colore		Dimensioni Esterne	Dimensioni Interne
		07	20	L x H x P	L x H x P
	<b>SYSB-A4B-</b>	✓	-	246 x 265 x 23	242 x 262 x 18
	<b>SYSB-A4B-</b>	-	✓	246 x 265 x 23	242 x 262 x 18
<ul style="list-style-type: none"> <li>• Profondità 18 mm</li> </ul>					
<b>PEZZI 10</b>					

Supporto Verticale	Codice	Descrizione	Dimensioni
			<b>L x H x P</b>
	<b>SYSB-A4-WH-1</b>	Supporto Verticale A4 1 colonna (2 fori di sostegno)	230 x 173 x 60
		<ul style="list-style-type: none"> <li>• Dotato di fori per il montaggio a parete</li> <li>• Materiale: Acciaio</li> </ul>	
	PEZZI 1		

Kit viti di fissaggio	Codice	Descrizione
	<b>305-36220132</b>	Kit viti di fissaggio per SYSB-WH-1 / SYSB-A4-WH-1
		<ul style="list-style-type: none"> <li>• 1 Unità = Vite M5 x 10 + dado M5 C8</li> </ul>
	PEZZI 2	

Supporto inferiore a muro per SYSB-A4S	Codice	Descrizione
	<b>SYSB-A4S-WH-U</b>	Supporto inferiore a muro per Systembox A4 Standard
		<ul style="list-style-type: none"> <li>• Dotato di fori per il montaggio a parete</li> <li>• Materiale: Acciaio</li> </ul>
	PEZZI 1	

Supporto inferiore a muro per SYSB-A4B	Codice	Descrizione
	<b>SYSB-A4B-WH-U</b>	Supporto inferiore a muro per Systembox A4 Doppio
		<ul style="list-style-type: none"> <li>• Dotato di fori per il montaggio a parete</li> <li>• Materiale: Acciaio</li> </ul>
	PEZZI 1	

Plastica Systembox A4	Codice	Descrizione	Dimensioni
	<b>SYSB-A4-HE-90</b>	Plastica Systembox A4 - Superiore	200 x 90
	<b>SYSB-A4-HE-242</b>	Plastica Systembox A4 - Frontale	200 x 242
<b>PEZZI 10</b>			



# Sistema Kanban

## Starter kit



## Starter kit Color



Con 8 colonne da 25 Systembox colorati e cartoncini bianchi

**Cod: 305-36220731**

Codice	Descrizione	Confezioni
<b>B1-2000NAP</b>	Lavagna centrale L = 2000	1
<b>SYSB-01</b>	Systembox Rossi	1
<b>SYSB-04</b>	Systembox Gialli	1
<b>SYSB-05</b>	Systembox Verdi	2
<b>SYSB-HE-35</b>	Plastica superiore	4
<b>SYSB-HE-169</b>	Plastica frontale	1
<b>SYSB-WH-4</b>	Supporto per 4 Systembox	2
<b>KNSERM116</b>	Cassetta posta Kanban magnetica	1
<b>KAN-MW-A4H-03</b>	Finestra magnetica blu	1
<b>ET33-75K-02</b>	Cartoncini bianchi per plastica superiore	2
<b>ET75-168K-02</b>	Cartoncini bianchi per plastica frontale	1
<b>305-36220131</b>	Kit 3 viti di fissaggio	2

### Systembox e accessori



VEDI PAGINE ► DA F-7 a F-19

### Finestre Magnetiche



VEDI PAGINA ► B-29

### Cassetta Posta Kanban magnetica



VEDI PAGINA ► DA F-37 a F-48

## Starter kit Grigio



Con 8 colonne da 25 Systembox grigi  
e cartoncini colorati

**Cod: 305-36220732**

Codice	Descrizione	Confezioni
<b>B1-2000NAP</b>	Lavagna centrale L = 2000	1
<b>SYSB-07</b>	Systembox Grigi	1
<b>SYSB-HE-35</b>	Plastica superiore	4
<b>SYSB-HE-169</b>	Plastica frontale	1
<b>SYSB-WH-4</b>	Supporto per 4 Systembox	2
<b>KNSERM116</b>	Cassetta posta Kanban magnetica	1
<b>KAN-MW-A4H-03</b>	Finestra magnetica blu	1
<b>ET33-75K-01</b>	Cartoncini rossi per plastica superiore	1
<b>ET33-75K-04</b>	Cartoncini gialli per plastica superiore	1
<b>ET33-75K-05</b>	Cartoncini verdi per plastica superiore	2
<b>ET75-168K-05</b>	Cartoncini verdi per plastica frontale	1
<b>305-36220131</b>	Kit 3 viti di fissaggio	2

# Sistema Kanban

## Lavagna Lot-Size Kanban

**LeanProducts srl**  
Via Bassanti, 8 | 33170 Pordenone (PN)  
T +39 0434 572757 - F +39 0434 572750  
info@LeanProducts.eu - [www.LeanProducts.eu](http://www.LeanProducts.eu)

V50

SEZIONE

F

**LEAN VISUAL MANAGEMENT & SISTEMA KANBAN**  
SISTEMA KANBAN

# Sistema Kanban

## Lavagna Lot-Size Kanban



### Produzione a piccoli lotti (Lot-Size)

La produzione di lotti piccoli (idealmente un pezzo) è un componente importante di molte strategie di Produzione Snella (Lean Manufacturing). La grandezza del lotto ha effetto diretto sull'inventario, sulla pianificazione nonché sui costi degli stessi. Altri effetti sono meno ovvi ma ugualmente importanti.

I lotti piccoli riducono la variabilità nel sistema e livellano la produzione, migliorandone anche la qualità. Gli effetti di lotti piccoli differiscono tra Make to Order (MTO) e Make to Stock (MTS), ma sono importanti in entrambe le situazioni.

Negli ambienti di MTO, la capacità di fare i lotti più piccoli rende economicamente pratico accettare ordini più piccoli. Questo può aprire nuovi segmenti di mercato o eliminare degli intermediari nella catena logistica. In un ambiente di MTS, i lotti piccoli si traducono direttamente in inventari più piccoli. I costi di trasporto e di inventario vengono significativamente ridotti. I lotti piccoli permettono spesso la conversione da MTS a MTO.



## Esempio applicazione



Il cartellino Kanban del contenitore vuoto viene collocato nel blocco dei diversi lotti di produzione.

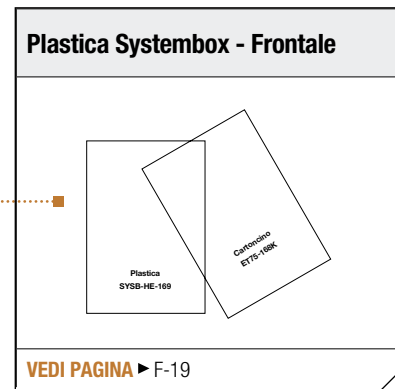
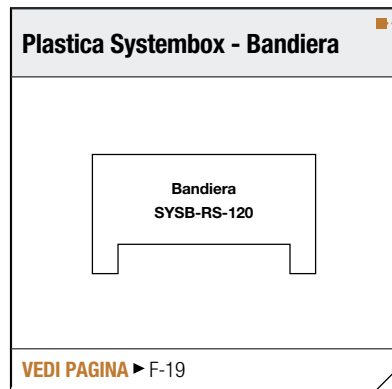

Quando il lotto di produzione è completo di tutti i Kanban, il blocco di produzione viene posizionato nella coda di produzione.



La coda di produzione identifica il tempo necessario per portare a termine la produzione richiesta.

# Sistema Kanban

## Heijunka

# Sistema Kanban

## Heijunka

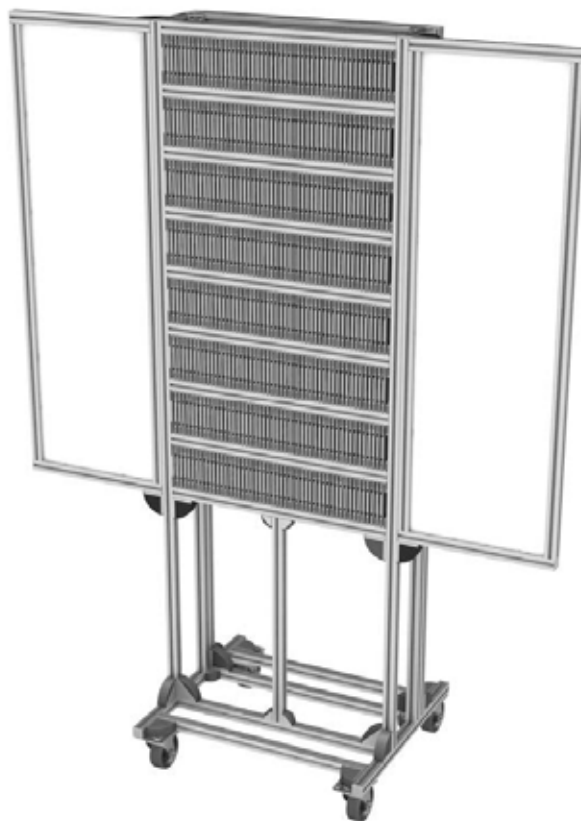

### Heijunka

Heijunka: livellamento di produzione che equilibra il carico di lavoro all'interno della cella produttiva minimizzando, inoltre, le fluttuazioni di fornitura.

Gli elementi principali della produzione Heijunka sono: il livellamento del volume di produzione e il livellamento del mix di produzione.

Il "volume di produzione livellato" è dato dalla distribuzione uniforme della produzione in un dato periodo di tempo.

Il volume di produzione livellato dipende dalla "varietà di produzione livellata", che è la distribuzione uniforme del mix / varietà di produzione in un dato periodo di tempo.



## Esempio applicazione

Segnatempo

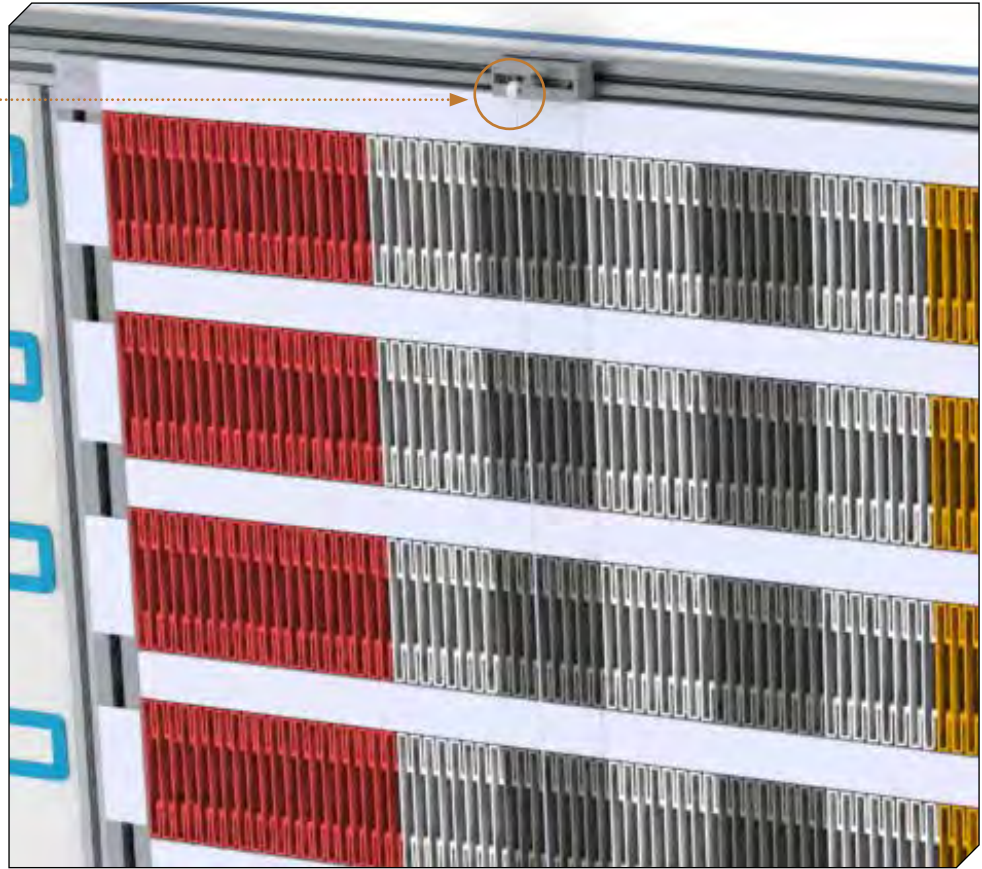

LEAN VISUAL MANAGEMENT & SISTEMA KANBAN  
SISTEMA KANBAN

F

SEZIONE

V50

**LEANPRODUCTS**<sup>®</sup>  
Lean manufacturing

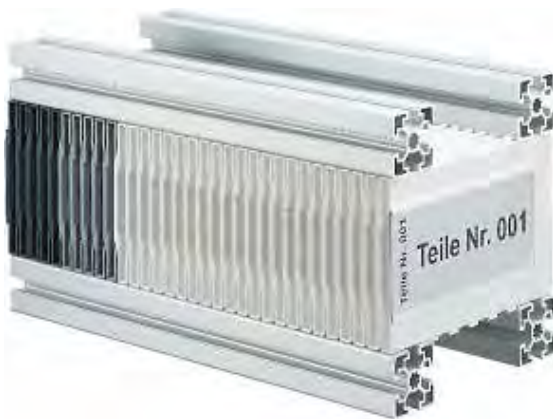

Soluzione standard

Soluzione diagonale per una migliore visualizzazione dei codici

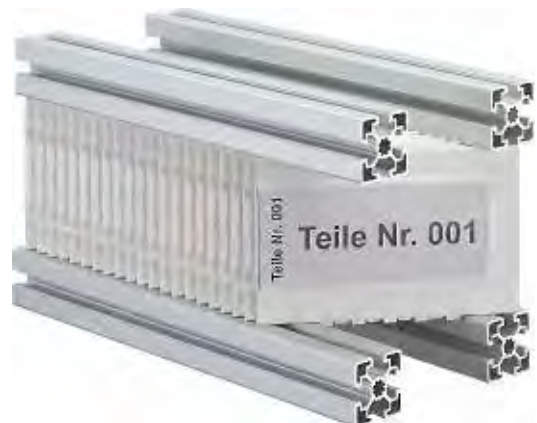



Cod: HJ-065-05-1900A4B

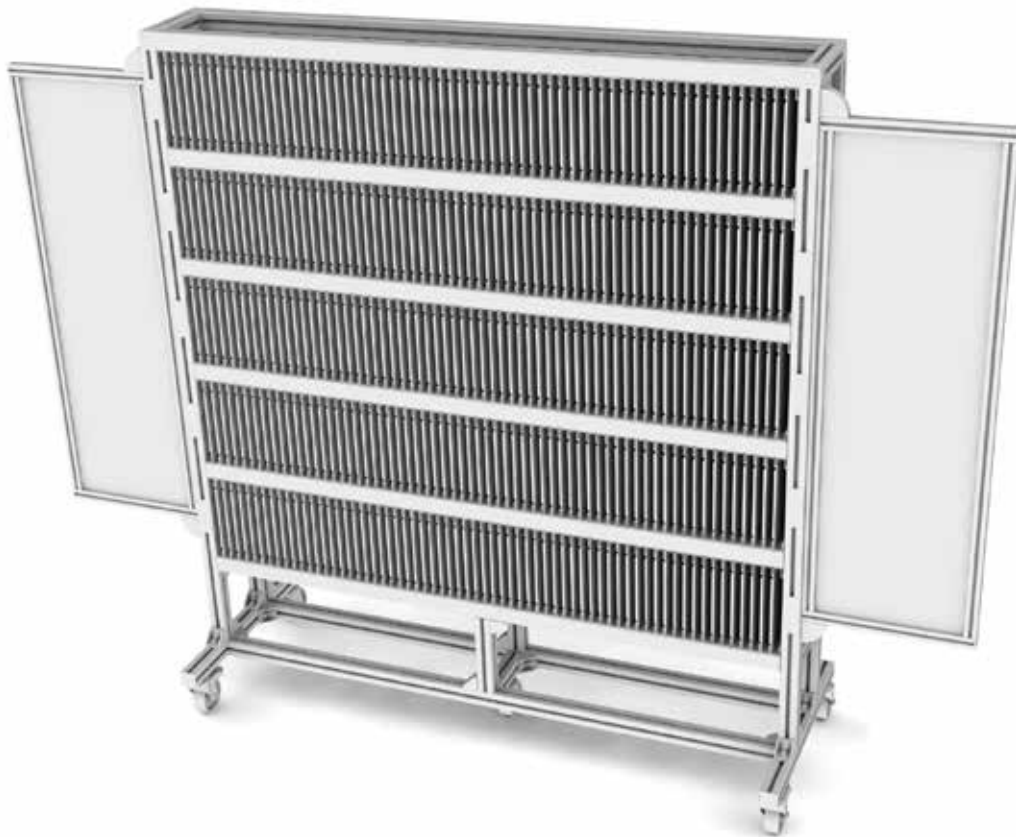

Cod: HJ-060-10-2000T20



LEAN VISUAL MANAGEMENT & SISTEMA KANBAN  
SISTEMA KANBAN

F

SEZIONE

V50

LeanProducts srl  
Via Bassanti, 8 | 33170 Pordenone (PN)  
T +39 0434 572757 - F +39 0434 572750  
info@LeanProducts.eu - www.LeanProducts.eu

# Sistema Kanban

## Cardplan®



# Sistema Kanban

## Cardplan®



### Cardplan®

La modularità del sistema Cardplan® permette la realizzazione di soluzioni veloci e robuste per la disposizione di documenti.

Le tasche di inserimento in plastica permettono un posizionamento preciso di cartoncini fino a 2 mm di spessore.

È possibile inserire documenti con dimensioni da DIN A8 a DIN A4 con una parte visibile da 15 a 90 mm.







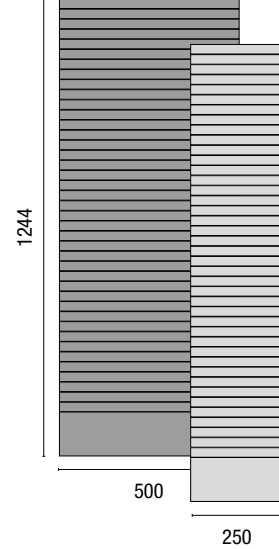
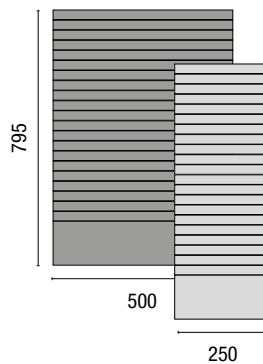
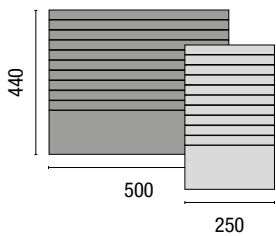

**Formati disponibili**

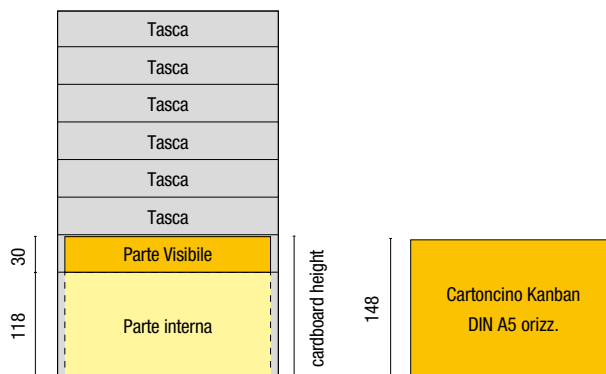

Esempio:  
K235-30-G con luce 30 mm  
per cartellini DIN A5 orizz.  
e DIN A6 vert.

Inserendo il Cartellino  
Kanban DIN A5 orizzontale  
nella tasca la parte visibile  
sarà di 30 mm.



	Descrizione	L = 500 mm Codice	L = 250 mm Codice	Altezza	Numero Tasche	
<b>Parte visibile: 15 mm</b>	<b>DIN A4 orizz. o DIN A5 vert.</b> Altezza cartoncino: 210 mm Parte interna: 195 mm 	<b>K524-15-G</b>	<b>K224-15-G</b>	795	36	
		<b>K534-15-G</b>	<b>K234-15-G</b>	1085	56	
<b>Parte visibile: 20 mm</b>	<b>DIN A7 orizz. o DIN A8 vert.</b> Altezza cartoncino: 74 mm Parte interna: 54 mm	<b>K517-20-G</b>	<b>K217-20-G</b>	440	17	
		<b>K527-20-G</b>	<b>K227-20-G</b>	795	34	
		<b>K537-20-G</b>	<b>K237-20-G</b>	1085	48	
		<b>K547-20-G</b>	<b>K247-20-G</b>	1244	59	
	<b>DIN A6 orizz. o DIN A7 vert.</b> Altezza cartoncino: 105 mm Parte interna: 85 mm	<b>K516-20-G</b>	<b>K216-20-G</b>	440	16	
		<b>K526-20-G</b>	<b>K226-20-G</b>	795	34	
		<b>K536-20-G</b>	<b>K236-20-G</b>	1085	48	
		<b>K546-20-G</b>	<b>K246-20-G</b>	1244	56	
	<b>DIN A5 orizz. o DIN A6 vert.</b> Altezza cartoncino: 148 mm Parte interna: 128 mm	<b>K515-20-G</b>	<b>K215-20-G</b>	440	14	
		<b>K525-20-G</b>	<b>K225-20-G</b>	795	32	
		<b>K535-20-G</b>	<b>K235-20-G</b>	1085	46	
		<b>K545-20-G</b>	<b>K245-20-G</b>	1244	53	
	<b>DIN A4 orizz. o DIN A5 vert.</b> Altezza cartoncino: 210 mm Parte interna: 190 mm 	<b>K514-20-G</b>	<b>K214-20-G</b>	440	11	
		<b>K524-20-G</b>	<b>K224-20-G</b>	795	29	
		<b>K534-20-G</b>	<b>K234-20-G</b>	1085	43	
		<b>K544-20-G</b>	<b>K244-20-G</b>	1244	49	
	<b>Parte visibile: 30 mm</b>	<b>DIN A7 orizz. o DIN A8 vert.</b> Altezza cartoncino: 74 mm Parte interna: 44 mm	<b>K517-30-G</b>	<b>K217-30-G</b>	440	11
			<b>K527-30-G</b>	<b>K227-30-G</b>	795	23
			<b>K537-30-G</b>	<b>K237-30-G</b>	1085	33
			<b>K547-30-G</b>	<b>K247-30-G</b>	1244	39
<b>Formato non DIN</b> Altezza cartoncino: 100 mm Parte interna: 70 mm		<b>K512-30-G</b>	<b>K212-30-G</b>	440	11	
		<b>K522-30-G</b>	<b>K222-30-G</b>	795	23	
		<b>K532-30-G</b>	<b>K232-30-G</b>	1085	33	
		<b>K542-30-G</b>	<b>K242-30-G</b>	1244	38	
<b>DIN A5 orizz. o DIN A6 vert.</b> Altezza cartoncino: 148 mm Parte interna: 118 mm		<b>K515-30-G</b>	<b>K215-30-G</b>	440	10	
		<b>K525-30-G</b>	<b>K225-30-G</b>	795	21	
		<b>K535-30-G</b>	<b>K235-30-G</b>	1085	31	
		<b>K545-30-G</b>	<b>K245-30-G</b>	1244	35	
<b>DIN A4 orizz. o DIN A5 vert.</b> Altezza cartoncino: 210 mm Parte interna: 180 mm 		<b>K514-30-G</b>	<b>K214-30-G</b>	440	8	
		<b>K524-30-G</b>	<b>K224-30-G</b>	795	19	
		<b>K534-30-G</b>	<b>K234-30-G</b>	1085	29	
		<b>K544-30-G</b>	<b>K244-30-G</b>	1244	29	
<b>DIN A4 verticale o DIN A3 orizzontale</b> Altezza cartoncino: 297 mm Parte interna: 267 mm 	<b>K513-30-G</b>	<b>K213-30-G</b>	440	5		
	<b>K523-30-G</b>	<b>K223-30-G</b>	795	17		
	<b>K533-30-G</b>	<b>K233-30-G</b>	1085	26		
	<b>K543-30-G</b>	<b>K243-30-G</b>	1244	31		
<b>Parte visibile: 40 mm</b>	<b>DIN A5 orizzontale o DIN A6 verticale</b> Altezza cartoncino: 148 mm Parte interna: 108 mm	<b>K516-40-G</b>	<b>K216-40-G</b>	440	7	
		<b>K526-40-G</b>	<b>K226-40-G</b>	795	16	
		<b>K536-40-G</b>	<b>K236-40-G</b>	1085	23	
		<b>K546-40-G</b>	<b>K246-40-G</b>	1244	28	
<b>PEZZI 1</b>						

	Descrizione	L = 500 mm Codice	L = 250 mm Codice	Altezza	Numero Tasche		
Parte visibile: 60 mm	DIN A5 orizz. o DIN A6 vert. Altezza cartoncino: 148 mm Parte interna: 88 mm	K516-60-G	K216-60-G	440	5		
		K526-60-G	K226-60-G	795	11		
		K536-60-G	K236-60-G	1085	16		
		K546-60-G	K246-60-G	1244	19		
	DIN A4 vert. o DIN A3 orizz. Altezza cartoncino: 297 mm Parte interna: 237 mm	K513-60-G	K213-60-G	440	3		
		K523-60-G	K223-60-G	795	9		
		K533-60-G	K233-60-G	1085	13		
		K543-60-G	K243-60-G	1244	16		
		Parte visibile: 90 mm	DIN A4 orizz. o DIN A5 vert. Altezza cartoncino: 210 mm Parte interna: 120 mm	K515-90-G	K215-90-G	440	3
				K525-90-G	K225-90-G	795	7
K535-90-G	K235-90-G			1085	10		
K545-90-G	K245-90-G			1244	12		
DIN A4 vert. o DIN A3 orizz. Altezza cartoncino: 297 mm Parte interna: 207 mm	K513-90-G	K213-90-G	440	2			
	K523-90-G	K223-90-G	795	6			
	K533-90-G	K233-90-G	1085	9			
	K543-90-G	K243-90-G	1244	10			
PEZZI 1	 Cardplan® fornito con bordi laterali in alluminio						

F

I Cardplan possono essere fissati a muro, anche con cornice in profilo di alluminio, oppure integrati in strutture con gambe.

Soluzione a muro



SEZIONE

É possibile affiancare pannelli magnetici per integrare altre informazioni tramite portadocumenti magnetici.

V 5.0

Soluzione con gambe e pannelli magnetici





Soluzione a muro con cornice con profilo di alluminio

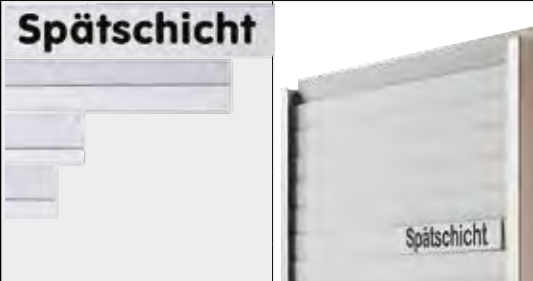

Divisorio verticale	Codice	Dimensioni
		L x H
	KST1020	10 x 1020
	KST1220	10 x 1220
<ul style="list-style-type: none"> <li>• Adesivo</li> <li>• Permette di suddividere verticalmente in maniera visuale il Cardplan®</li> </ul>		
PEZZI 10		

Divisori orizzontali	Codice	Codice colore	Lunghezza
		07	
	KAN-AMPEL250-	✓	250
	KAN-AMPEL500-	✓	500
<ul style="list-style-type: none"> <li>• Permette di suddividere orizzontalmente in maniera visuale il Cardplan®</li> </ul>			
PEZZI 10			

Porta etichette	Codice	Dimensioni
		L x H
	KE75-15	75 x 15
	KE75-20	75 x 20
	KE210-20	210 x 20
	KE75-30	75 x 30
	KE210-30	210 x 30
PEZZI 10		

Sistema semaforo per Cardplan®	Codice +	Codice colore	Lunghezza
		01 04 05 07	
	KAN-AMPEL75-	✓ ✓ ✓ ✓	75
	KAN-AMPEL85-	✓ ✓ ✓ ✓	85
	KAN-AMPELA7-	✓ ✓ ✓ ✓	120
	KAN-AMPELA6-	✓ ✓ ✓ ✓	155
	KAN-AMPELA5-	✓ ✓ ✓ ✓	215
	KAN-AMPEL250-	✓ ✓ ✓ ✓	250
	KAN-AMPEL500-	✓ ✓ ✓ ✓	500
	PEZZI 10		

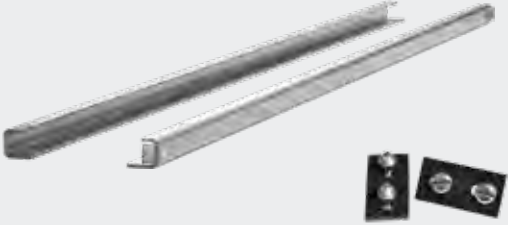
Supporto orizzontale	Codice	Lunghezza	Pezzi
	<b>KR2203-00</b>	1270	1*
	<b>KR2203-50</b>	500	1*
	• *1 elemento superiore, 1 elemento inferiore		
	<b>KRV2204</b>		2
<ul style="list-style-type: none"> <li>• Fissaggio a muro</li> <li>• Giunzione per supporti orizzontali</li> </ul>			

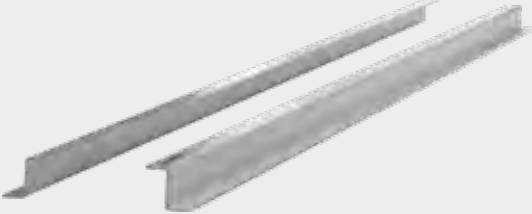
Supporto orizzontale a Z	Codice	Lunghezza
	<b>Z1000</b>	1000
	<b>Z750</b>	750
	<b>Z500</b>	500
	<ul style="list-style-type: none"> <li>• Fissaggio a muro</li> <li>• *1 elemento superiore, 1 elemento inferiore</li> </ul>	
PEZZI 1*		

Supporti magnetici	Codice	Descrizione	Lunghezza
	<b>K2-BLM4</b>	2 magneti / supporto	250
	<b>K5-BLM6</b>	3 magneti / supporto	500
	PEZZI 2		



# Sistema Kanban

## Cassette posta Kanban

LeanProducts srl

Via Bassani, 8 | 33170 Pordenone (PN)  
T +39 0434 572757 - F +39 0434 572750  
info@LeanProducts.eu - www.LeanProducts.eu

V50

SEZIONE

F

LEAN VISUAL MANAGEMENT & SISTEMA KANBAN  
SISTEMA KANBAN

# Sistema Kanban

## Cassette posta Kanban



### Cassette posta Kanban

Una maniera semplice per raccogliere i cartellini Kanban prima di disporli negli appositi contenitori. Prodotte in lamiera verniciata con 2 fori per il fissaggio. Disponibili con plastica frontale trasparente o grigia.



## Esempio applicazione



Cassette Kanban fronte trasparente		Codice	Formato DIN	Dimensioni
				<b>L x H</b>
	<b>SERP113</b>	DIN A4 orizz.	377 x 210	
	<b>SERP114</b>	DIN A4 vert.	250 x 300	
	<b>SERP115</b>	DIN A5 orizz.	250 x 150	
	<b>SERP116</b>	1/3 DIN orizz.	250 x 100	
		<ul style="list-style-type: none"> <li>• 2 fori fissaggio a muro</li> <li>• fronte trasparente</li> </ul>		
		<b>PEZZI 1</b>		

Cassette Kanban fronte grigio		Codice	Formato DIN	Dimensioni
				<b>L x H</b>
	<b>SERM113</b>	DIN A4 orizz.	377 x 210	
	<b>SERM114</b>	DIN A4 vert.	250 x 300	
	<b>SERM115</b>	DIN A5 orizz.	250 x 150	
		<ul style="list-style-type: none"> <li>• 2 fori fissaggio a muro</li> <li>• fronte grigio</li> </ul>		
		<b>PEZZI 1</b>		

# Sistema Kanban

## Cassette posta Kanban magnetiche



# Sistema Kanban

## Cassette posta Kanban magnetiche



### Cassette posta Kanban magnetiche

Una maniera semplice per raccogliere i cartellini Kanban prima di disporli negli appositi contenitori.

Prodotte in lamiera verniciata con 2 strisce magnetiche e fronte in plastica trasparente.

Cassette Kanban magnetiche fronte trasparente		Codice	Formato DIN	Dimensioni
				<b>L x H</b>
		<b>KNSERM115</b>	DIN A5 orizz.	250 x 150
		<b>KNSERM116</b>	1/3 DIN orizz.	250 x 100
		<ul style="list-style-type: none"> <li>• 2 strisce magnetiche</li> <li>• fronte trasparente</li> </ul>		
		<b>PEZZI 1</b>		

# **Sistema Kanban**

## **Cassette posta Kanban**

### **trasparenti**

# Sistema Kanban

## Cassette posta Kanban trasparenti



### Cassette posta Kanban trasparenti

Una maniera semplice per raccogliere i cartellini Kanban prima di disporli negli appositi contenitori.

Prodotte in plastica trasparente con 2 fori per il fissaggio.

Capienza 35 mm.

Esempio applicazione





LEAN VISUAL MANAGEMENT & SISTEMA KANBAN  
SISTEMA KANBAN

F

SEZIONE

V 5.0

**LEANPRODUCTS®**  
Lean manufacturing

Cassette posta Kanban in plastica trasparente	Codice	Dimensioni	Pezzi
		<b>L x H x P</b>	
 	<b>KN-BK-35</b>	115 x 165	2
	<b>KN-BK-A5-35</b>	165 x 165	2
	<b>KN-BK-A4-35</b>	230 x 250	1
	<b>KN-BK-A5Q-35</b>	217 x 127	2
<ul style="list-style-type: none"> <li>• 2 fori di fissaggio al muro</li> <li>• Alta capienza</li> <li>• Facile installazione</li> <li>• <b>Versione ESD: vedi Capitolo G</b></li> <li>• Conforme a normativa VDA-4902</li> </ul>			



# Sistema Kanban

## Cassette posta Kanban magnetiche trasparenti

**LeanProducts srl**  
Via Bassanti, 8 | 33170 Pordenone (PN)  
T +39 0434 572757 - F +39 0434 572750  
info@LeanProducts.eu - www.LeanProducts.eu

V50

SEZIONE

F

**LEAN VISUAL MANAGEMENT & SISTEMA KANBAN**  
SISTEMA KANBAN

# Sistema Kanban

## Cassette posta Kanban magnetiche trasparenti



### Cassette posta Kanban magnetiche trasparenti

Una maniera semplice per raccogliere i cartellini Kanban prima di disporli negli appositi contenitori.

Prodotte in plastica trasparente con intera superficie magnetica. Capienza 35 mm.

Cassette posta Kanban magnetiche in plastica trasparente	Codice	Dimensioni	Pezzi
		<b>L x H x P</b>	
	<b>KN-BKM-35</b>	115 x 165	2
	<b>KN-BKM-A5-35</b>	165 x 165	2
	<b>KN-BKM-A4-35</b>	230 x 250	1
	<b>KN-BKM-A5Q-35</b>	217 x 127	2
<ul style="list-style-type: none"> <li>• Alta capienza</li> <li>• Retro completamente magnetico</li> <li>• Conforme a normativa VDA-4902</li> </ul>			





# ESD

LeanProducts srl

Via Bassanti, 8 | 33170 Pordenone (PN)  
T +39 0434 572757 - F +39 0434 572750  
info@LeanProducts.eu - www.LeanProducts.eu

V50

SEZIONE

G

LEAN VISUAL MANAGEMENT & SISTEMA KANBAN  
ESD

G - 1

# ESD

## Programma ESD

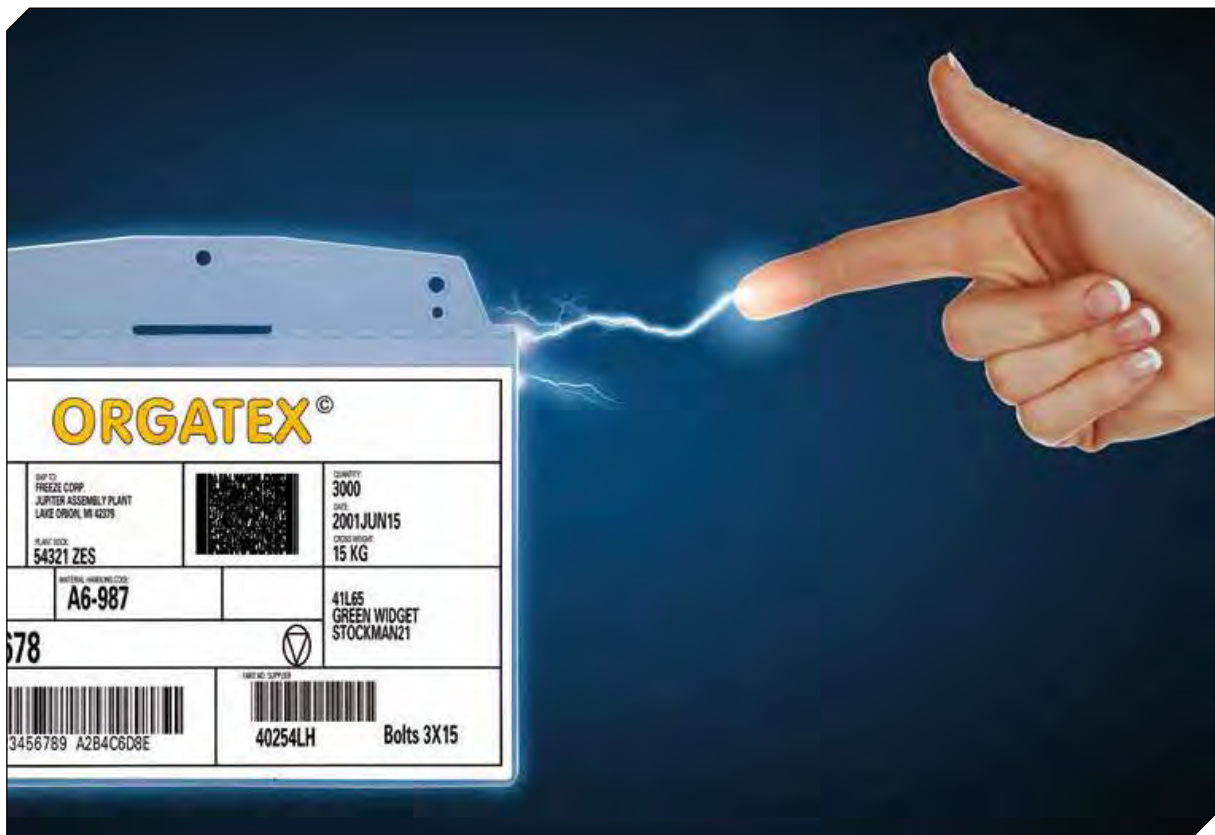

## Programma ESD

In caso di necessità di prodotti con caratteristiche ESD, vi proponiamo un programma specifico per aree protette. I nostri prodotti sono conformi alla normativa DIN EN 61340-5-1 (2008-07).

### Caratteristiche speciali:

- Qualità ESD permanente
- Polimero dissipativo
- A normativa DIN EN 61340-5-1 (2008-07)
- Spessore: da 0,25 a 0,70 mm
- Riciclabili



### Portadocumenti per sospensione, ESD

Portadocumenti per sospensione, ESD	Codice	Formato DIN	Dimensioni Esterne	Dimensioni Interne
			L x H	L x H
	<b>SD011-ESD-20</b>	DIN A7 orizz.	115 x 112	112 x 70
	<b>SD012-ESD-20</b>	DIN A6 orizz.	159 x 159	156 x 111
	<b>SD013-ESD-20</b>	DIN A5 orizz.	230 x 205	225 x 152
	<b>SD015-ESD-20</b>	DIN A5 vert.	160 x 264	153 x 217
	<b>SD016-ESD-20</b>	1/3 DIN	230 x 160	225 x 108
	<b>SD018-ESD-20</b>	DIN A4 vert.	229 x 335	225 x 328
	<b>SD020-ESD-20</b>	DIN A4 orizz.	325 x 268	322 x 217
PEZZI 10				

### Portadocumenti magnetico Neodym, ESD

Portadocumenti magnetico Neodym, ESD	Codice	Formato DIN	Dimensioni Esterne	Dimensioni Interne
			L x H	L x H
	<b>MU2260-ESD-20</b>	DIN A6 orizz.	159 x 159	156 x 111
	<b>MU2250-ESD-20</b>	DIN A5 orizz.	230 x 205	225 x 152
	<b>MU2240-ESD-20</b>	DIN A4 vert.	229 x 335	225 x 328
	<b>MU2230-ESD-20</b>	DIN A4 orizz.	325 x 268	322 x 217
PEZZI 10				

## Kanban - Cover per sospensione ESD

Kanban - Cover per sospensione ESD	Codice	Formato DIN	Dimensioni
			L x H x P
	<b>KAN-COW1/4DIN-ESD</b>	1/4 DIN	215 x 80 x 16
	PEZZI 10		

## KLT - Snapper ESD

KLT-Snapper ESD	Codice	Dimensioni Esterne	Dimensioni Interne	Codice Cartoncino
		L x H	L x H	
	<b>KLT-SNAP-ESD-20</b>	209 x 80	200 x 67	ET670
	<b>KLT-SNAP-1/3DIN-ESD-20</b>	209 x 99	200 x 85	ET85
	<b>KLT-SNAP-DINA5-ESD-20</b>	209 x 147	200 x 135	ET135
PEZZI 50				

## KAN Label ESD

KAN-Label ESD	Codice	Dimensioni Esterne	Dimensioni Interne	Codice Cartoncino
		L x H	L x H	
	<b>KL100-ESD-20</b>	209 x 74	200 x 67	ET670
	<b>KAN-LABEL-1/3DIN-ESD-20</b>	209 x 99	200 x 85	ET85
	<b>KAN-LABELA5-ESD-20</b>	209 x 147	200 x 135	ET135
PEZZI 50				

## LongLife® Segnaletica orizzontale - Simbologia ESD

LongLife® Segnaletica orizzontale - Simbologia ESD	Codice	Larghezza	Lunghezza del rotolo (m)
	<b>LG50-ESD</b>	50	50
	<b>LG75-ESD</b>	75	50
	<ul style="list-style-type: none"> <li>• Attenzione solo simbologia ESD</li> </ul>		
PEZZI 1			



## Busta magnetica forata per fogli DIN A4, ESD

Busta magnetica forata per fogli DIN A4, ESD	Codice	Formato DIN	Dimensioni Esterne	Dimensioni Interne
			L x H	L x H
	<b>FLIP-MAG-ESD-20</b>	DIN A4	315 x 255	307 x 215
PEZZI 10				

## KLT - Snapper ESD

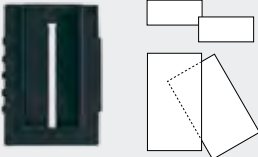
Systembox ed accessori ESD	Codice	Dimensioni Esterne	Dimensioni Interne
		L x H x P	L x H x P
	<b>SYSB-ESD-06</b>	122 x 192 x 10	118 x 190 x 6
	<b>SYSB-HE-35-ESD</b>	75 x 35	
	<b>SYSB-HE-169-ESD</b>	75 x 169	
PEZZI 10			

## Cassetta posta in plastica ESD

Cassetta posta in plastica ESD	Codice	Dimensioni
		L x H x P
	<b>KN-BK-35-ESD-06</b>	115 x 165 x 35
PEZZI 10		

## Tasca portadocumenti ESD, A4 verticale

Tasca portadocumenti ESD, A4 vert.	Codice	Formato DIN	Dimensioni Esterne	Dimensioni Interne
			L x H	L x H
	<b>ATP660-ESD-20</b>	DIN A4 vert.	215 x 305	210 x 297
PEZZI 10				

# Note

**LEAN VISUAL MANAGEMENT & SISTEMA KANBAN**  
ESD

G

SEZIONE

V 5.0

**LEANPRODUCTS®**  
Lean manufacturing



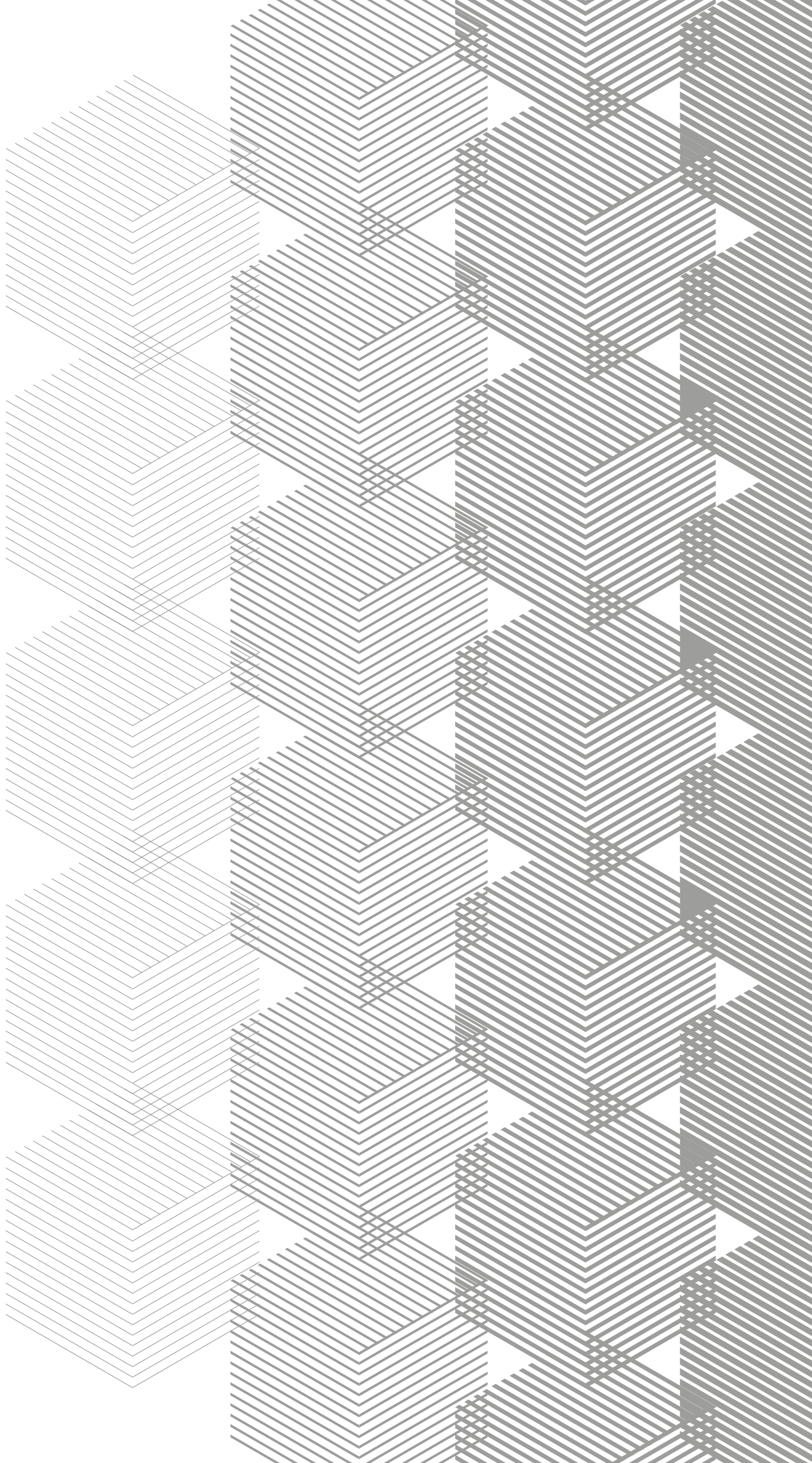

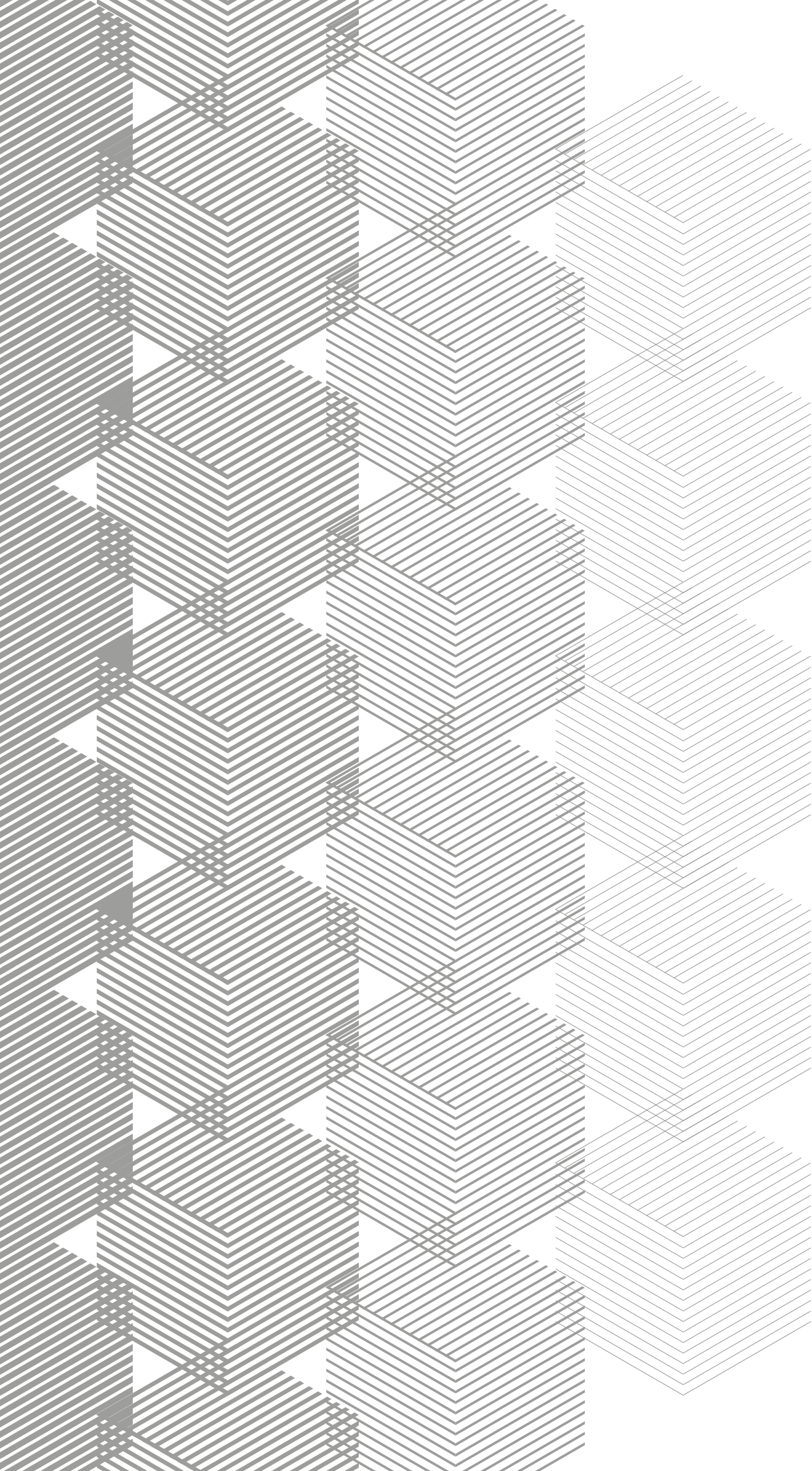

# Indice prodotti

CODICE	PAG.
2SDSK/1310-Col.	B-15
2SDSK/4110-Col.	B-15
2SDSK/4210-Col.	B-15
2SDSK/5110-Col.	B-15
2SDSK/5210-Col.	B-15
2SDSK/6110-Col.	B-15
2SDSK/7110-Col.	B-15
2SDSK/7110-Col.	B-15
303-36220234	E-28
303-36220255	E-26
303-36220256	E-26
303-36220257-2F	E-26
303-36220257-3F	E-26
303-36220257-4F	E-26
303-36220258	E-26
303-36220259	E-26
303-36220260	E-27
303-36220261	E-27
303-36220262	E-27
303-36220263	E-28
305-36220131	F-10
305-36220132	F-10/18
305-36220237	E-31
305-36220731	F-21
305-36220732	F-22
305-36220733	E-31
305-LP48670001/2	E-38
50.0010.0003	E-46
50.0010.0004	E-46
50.0010.0006	E-46
50.0010.0021/ 50.0010.0046	E-46
A1-1000NAP	E-8
A1-1500NAP	E-8
A1-2000NAP	E-8
ATP420	B-60
ATP660-ESD-20	G-5
B1-1000NAP	E-8
B1-1500NAP	E-8
B1-2000NAP	E-8
B2-1000NAP	E-8
B2-1500NAP	E-8
B2-2000NAP	E-8
BMS35	B-11
C1-1000NAP	E-8
C1-1500NAP	E-8
C1-2000NAP	E-8
C2-1000NAP	E-8
C2-1500NAP	E-8
C2-2000NAP	E-8
CESTINO/5-Col.	D-44
CESTINO-Col.	D-44
ET190 -ET830	C-39
ET33-75K-Col.	F-11
ET75-168K-Col.	F-11
ET76-70	B-84
FLIP-MAG-Col.	B-50
FLIP-MAG-ESD-20	G-5
FRECCIA/5-Col.	D-44
FRECCIA-Col.	D-44
FX-SK-67-Col.	C-46
FX-SK-A4-Col.	C-46
FX-SK-Col.	C-46
GF28-102PVC	C-43
GF28-2000PVC	C-43
GF28-352000PVC	C-43
GF28-38102PVC	C-43
HE120-100	C-14
HE120-150	C-14
HE120-75	C-14
HE125-100	C-14
HE125-150	C-14

CODICE	PAG.
HE125-75	C-14
HE127-100	C-14
HE127-150	C-14
HE127-75	C-14
HE138-100	C-14
HE138-150	C-14
HE138-75	C-14
HE147-100	C-14
HE147-150	C-14
HE147-75	C-14
HE150-100	C-14
HE150-150	C-14
HE167-100	C-14
HE167-150	C-14
HE167-200	C-14
HE225-100/Col.	C-22
HE225-150/Col.	C-22
HE238-100/Col.	C-22
HE238-150/Col.	C-22
HE250-100/Col.	C-22
HE250-150/Col.	C-22
HEM360-100/Col.	C-36
HEM360-150/Col.	C-36
HEM360-200/Col.	C-36
HEM360-300/Col.	C-36
HEM360-600/Col.	C-36
HEM380-100/Col.	C-36
HEM380-150/Col.	C-36
HEM380-200/Col.	C-36
HEM380-300/Col.	C-36
HEM380-600/Col.	C-36
HES460-100/Col.	C-36
HES460-150/Col.	C-36
HES460-200/Col.	C-36
HES460-300/Col.	C-36
HES460-600/Col.	C-36
HES480-100/Col.	C-36
HES480-150/Col.	C-36
HES480-200/Col.	C-36
HES480-300/Col.	C-36
HES480-600/Col.	C-36
HJ-060-10-2000T20	F-29
HJ-065-05-19004AB	F-29
K211-20-G	F-33
K212-30-G	F-33
K213-30-G	F-33
K213-60-G	F-34
K213-90-G	F-34
K214-20-G	F-33
K214-30-G	F-33
K215-20-G	F-33
K215-30-G	F-33
K215-90-G	F-34
K216-20-G	F-33
K216-40-G	F-33
K216-60-G	F-34
K217-20-G	F-33
K217-30-G	F-33
K221-20-G	F-33
K222-30-G	F-33
K223-30-G	F-33
K223-60-G	F-34
K223-90-G	F-34
K224-15-G	F-33
K224-20-G	F-33
K224-30-G	F-33
K225-20-G	F-33
K225-30-G	F-33
K225-90-G	F-34
K226-20-G	F-33
K226-40-G	F-33
K226-60-G	F-34

CODICE	PAG.
K227-20-G	F-33
K227-30-G	F-33
K231-20-G	F-33
K232-30-G	F-33
K233-30-G	F-33
K233-60-G	F-34
K233-90-G	F-34
K234-15-G	F-33
K234-20-G	F-33
K234-30-G	F-33
K235-20-G	F-33
K235-30-G	F-33
K235-90-G	F-34
K236-20-G	F-33
K236-40-G	F-33
K236-60-G	F-34
K237-20-G	F-33
K237-30-G	F-33
K242-30-G	F-33
K243-30-G	F-33
K243-60-G	F-34
K243-90-G	F-34
K244-20-G	F-33
K244-30-G	F-33
K245-20-G	F-33
K245-90-G	F-34
K246-20-G	F-33
K246-60-G	F-34
K247-20-G	F-33
K247-30-G	F-33
K2-BLM4	F-36
K2-BLM6	F-36
K511-20-G	F-33
K512-30-G	F-33
K513-30-G	F-33
K513-60-G	F-34
K513-90-G	F-34
K514-20-G	F-33
K514-30-G	F-33
K515-20-G	F-33
K515-30-G	F-33
K515-90-G	F-34
K516-20-G	F-33
K516-40-G	F-33
K516-60-G	F-34
K517-20-G	F-33
K517-30-G	F-33
K521-20-G	F-33
K522-30-G	F-33
K523-30-G	F-33
K523-60-G	F-34
K523-90-G	F-34
K524-15-G	F-33
K524-20-G	F-33
K524-30-G	F-33
K525-20-G	F-33
K525-30-G	F-33
K525-90-G	F-34
K526-20-G	F-33
K526-40-G	F-33
K526-60-G	F-34
K527-20-G	F-33
K527-30-G	F-33
K531-20-G	F-33
K532-30-G	F-33
K533-30-G	F-33
K533-60-G	F-34
K533-90-G	F-34
K534-15-G	F-33
K534-20-G	F-33
K534-30-G	F-33
K535-20-G	F-33

CODICE	PAG.
K535-30-G	F-33
K535-90-G	F-34
K536-20-G	F-33
K536-40-G	F-33
K536-60-G	F-34
K537-20-G	F-33
K537-30-G	F-33
K542-30-G	F-33
K543-30-G	F-33
K543-60-G	F-34
K543-90-G	F-34
K544-20-G	F-33
K544-30-G	F-33
K545-20-G	F-33
K545-90-G	F-34
K546-20-G	F-33
K546-60-G	F-34
K547-20-G	F-33
K547-30-G	F-33
KAN-AMPEL250/Col.	F-35
KAN-AMPEL500/Col.	F-35
KAN-AMPEL75/Col.	F-35
KAN-AMPEL85/Col.	F-35
KAN-AMPELA5/Col.	F-35
KAN-AMPELA6/Col.	F-35
KAN-AMPELA7/Col.	F-35
KAN-CLIP75	B-81
KAN-CO1/3DIN	B-78
KAN-COM1/4DIN	B-63
KAN-COMA5	B-63
KAN-COMA6	B-63
KAN-COMA7	B-63
KAN-COM-EC	B-63
KAN-COP1/4DIN	B-75
KAN-COPA5	B-75
KAN-COPA6	B-75
KAN-COPA7	B-75
KAN-COS1/4DIN	B-63
KAN-COSA5	B-63
KAN-COSA6	B-63
KAN-COSA7	B-63
KAN-COS-EC	B-63
KAN-COSW100-60	B-72
KAN-COW1/4DIN	B-69
KAN-COW1/4DIN-ESD	G-4
KAN-COWA5	B-69
KAN-COWA6	B-69
KAN-COWA7	B-69
KAN-COW-EC	B-69
KAN-GRIPPER	B-10
KAN-LABEL1/3DIN-Col.	B-90
KAN-LABEL-1/3DIN-ESD-20	G-4
KAN-LABELA5-Col.	B-90
KAN-LABELA5-ESD-20	G-4
KAN-MU-A4	B-41
KAN-MW-A1Q-Col.	B-32
KAN-MW-A2H-Col.	B-32
KAN-MW-A2Q-Col.	B-32
KAN-MW-A3H-Col.	B-32
KAN-MW-A3Q-Col.	B-32
KAN-MW-A4H-Col.	B-32
KAN-MW-A4Q-Col.	B-32
KAN-MW-A5Q-Col.	B-32
KAN-MWH-A3Q-Col.	B-35
KAN-MWH-A4H-Col.	B-35
KAN-MWH-A4Q-Col.	B-35
KAN-MWR-A3H-Col.	B-38
KAN-MWR-A3Q-Col.	B-38
KAN-MWR-A4H-Col.	B-38
KAN-MWR-A4Q-Col.	B-38
KAN-PS-04	B-84
KAN-U-GRIPPER	B-10

CODICE	PAG.
KCDX-GF	E-13
KCSX-GF	E-13
KE210-20	F-35
KE210-30	F-35
KE75-15	F-35
KE75-20	F-35
KE75-30	F-35
KFM3-GF	E-11
KGP3-GF	E-12
KGRC-GF	E-12
KL100-Col.	B-90
KL100-ESD-20	G-4
KLMU100-Col.	B-93
KLP3-GF	E-36
KLRC-GF	E-36
KLT-SNAP-1/3DIN-ESD-20	G-4
KLT-SNAP-1/3DIN-Col.	B-87
KLT-SNAP-Col.	B-87
KLT-SNAP-DINA5-Col.	B-87
KLT-SNAP-DINA5-ESD-20	G-4
KLT-SNAP-ESD-20	G-4
KN-ALU-A0	C-63
KN-ALU-A0-LP	C-63
KN-ALU-A1	C-63
KN-ALU-A1-LP	C-63
KN-ALU-A2	C-63
KN-ALU-A2-LP	C-63
KN-ALU-A3	C-63
KN-ALU-A3-LP	C-63
KN-ALU-A4	C-63
KN-ALU-A4-LP	C-63
KN-BK-35	F-44
KN-BK-35-ESD-06	G-5
KN-BK-A4-35	F-44
KN-BK-A5-35	F-44
KN-BK-A5Q-35	F-44
KN-BKM-35	F-46
KN-BKM-A4-35	F-46
KN-BKM-A5-35	F-46
KN-BKM-A5Q-35	F-46
KN-M3-Col.	B-47
KN-M4-Col.	B-47
KNSERM115	F-41
KNSERM116	F-41
KN-SK3-Col.	B-47
KN-SK4-Col.	B-47
KNTA-Col.	B-96
KR2203-00-G	F-36
KR2203-50-G	F-36
KRV2204	F-36
KST1020	F-35
KST1220	F-35
KT3000	B-7
LABC1/4-2	B-66
LABCOVA5-2	B-66
LABCOVA6-2	B-66
LABCOVA7-2	B-66
LG-100500-Col.	D-23
LG100-Col.	D-14
LG-100-Q-Col.	D-23
LG-100-W45-Col.	D-20
LG-100-W90-Col.	D-20
LG-50250-Col.	D-23
LG50-Col.	D-14
LG50-ESD	G-4
LG-50-L-Col.	D-23
LG-50-Q-Col.	D-23
LG-50-T-Col.	D-23
LG-50-W45-Col.	D-20
LG-50-W90-Col.	D-20
LG6X40ND	D-35
LG-75350-Col.	D-23

CODICE	PAG.
LG75-Col.	D-14
LG75-ESD	G-4
LG-75-L-Col.	D-23
LG-75-Q-Col.	D-23
LG-75-T-Col.	D-23
LG-75-W45-Col.	D-20
LG-75-W90-Col.	D-20
LG-CLEANER/6	D-11
LGH-50250-Col.	D-29
LGH-50-L-Col.	D-29
LGH-50-T-Col.	D-29
LG-KL-1/2A4-Col.	D-41
LG-KL-1/3DIN-Col.	D-41
LG-KL-A4-Col.	D-41
LG-KL-A5-Col.	D-41
LG-KL-FRECCIA-Col.	D-41
LG-KL-ROUND-Col.	D-41
LGMOD-L-Col.	D-38
LGMOD-ND-Col.	D-35
LGMOD-SK-Col.	D-35
LGN-90-PP	D-53
LGPF-Col.	D-47
LGR-90450-Col.	D-26
LGR-90-K-Col.	D-26
LGR-90-L-Col.	D-26
LGR-90-P-Col.	D-26
LGR-90-T-Col.	D-26
LG-REMOVER/6	D-11
LGRHD-90450-Col.	D-32
LGRHD-90-L-Col.	D-32
LGRHD-90-P-Col.	D-32
LGRHD-90-T-Col.	D-32
LG-SCHILD-600-1	D-50
LG-SCHILD-600-10	D-50
LG-SCHILD-600-11	D-50
LG-SCHILD-600-12	D-50
LG-SCHILD-600-13	D-50
LG-SCHILD-600-15	D-50
LG-SCHILD-600-16	D-50
LG-SCHILD-600-2	D-50
LG-SCHILD-600-3	D-50
LG-SCHILD-600-4	D-50
LG-SCHILD-600-5	D-50
LG-SCHILD-600-6	D-50
LG-SCHILD-600-7	D-50
LG-SCHILD-600-8	D-50
LG-SCHILD-600-9	D-50
LGSTP-Col.	D-47
LG-TS100	D-17
LP-C-10-50	C-17
LP-C-15-50	C-17
LP-C-20-50	C-17
LP-C-25-50	C-17
LP-C-30-50	C-17
LP-C-40-50	C-17
LP-C-50-50	C-17
LP-C-60-25	C-17
LP-C-70-20	C-17
LP-FM-A4	E-59
LPM110-35/Col.	C-31
LPM110-50/Col.	C-31
LPM160-80/Col.	C-31
LP-PH120	C-43
LP-PRO3030	E-28
LPQ-CC8BL	E-45
LPQ-CC8G	E-45
LPQ-CC8N	E-45
LPQ-CC8R	E-45
LPQ-CC8Y	E-45
LPS110-35/Col.	C-31
LPS110-50/Col.	C-31
LPS160-80/Col.	C-31

CODICE	PAG.
LP-SMC-Col.	E-49
LP-SMCD	E-48
LP-SMCS	E-48
LP-SMF-Col.	E-49
LP-SMFD	E-48
LP-SMN-Col.	E-49
LP-SMOD	E-48
LP-TMA3V	B-28
LP-TMA40	B-28
LP-TMA4V	B-28
LP-TMA50	B-28
LP-TMA5V	B-28
LP-TMA6V	B-28
LP-TMA70	B-28
LPV160-80/Col.	C-31
LTM110-35/Col.	C-26
LTM110-50/Col.	C-26
LTM160-80/Col.	C-26
LTS110-35/Col.	C-26
LTS110-50/Col.	C-26
LTS160-80/Col.	C-26
LTV160-80/Col.	C-26
MA1310-Col.	B-19
MA1310-Col.	B-19
MA2000	B-8
MA2020	B-9
MA2030	B-9
MA2050	B-10
MA2060	B-9
MA2070	B-9
MA2080	B-8
MA2090	B-8
MA2100	B-8
MA4110-Col.	B-19
MA4111-Col.	B-20
MA4210-Col.	B-19
MA4211-Col.	B-20
MA5110-Col.	B-19
MA5111-Col.	B-20
MA5210-Col.	B-19
MA6110-Col.	B-19
MA7110-Col.	B-19
MB710/Col.	E-54
MB715/Col.	B-8
MB720/Col.	B-8
MB725/Col.	B-8
MB730/Col.	B-8
MB735/Col.	B-8
MB740/Col.	B-8
MB750/Col.	B-8
MB760/Col.	B-8
MB770/Col.	B-8
MB775/Col.	B-8
MB780/Col.	B-8
MB790/Col.	B-8
MB800/Col.	B-8
MR100-20/Col.	E-53
MR100-25/Col.	E-53
MR100-30/Col.	E-53
MR100-35/Col.	E-53
MR100-40/Col.	E-53
MR100-50/Col.	E-53
MR100-60/Col.	E-53
MR100-70/Col.	E-53
MR120-25/Col.	E-53
MR120-30/Col.	E-53
MR120-35/Col.	E-53
MR120-40/Col.	E-53
MR120-50/Col.	E-53
MR120-60/Col.	E-53
MR120-70/Col.	E-53

CODICE	PAG.
MR150-20/Col.	E-53
MR150-25/Col.	E-53
MR150-30/Col.	E-53
MR150-35/Col.	E-53
MR150-40/Col.	E-53
MR150-50/Col.	E-53
MR150-60/Col.	E-53
MR150-70/Col.	E-53
MR200-20/Col.	E-53
MR200-25/Col.	E-53
MR200-30/Col.	E-53
MR200-35/Col.	E-53
MR200-40/Col.	E-53
MR200-50/Col.	E-53
MR200-60/Col.	E-53
MR60-20/Col.	E-53
MR60-25/Col.	E-53
MR60-30/Col.	E-53
MR60-35/Col.	E-53
MR60-40/Col.	E-53
MR60-50/Col.	E-53
MR60-60/Col.	E-53
MR60-70/Col.	E-53
MR75-20/Col.	E-53
MR75-25/Col.	E-53
MR75-30/Col.	E-53
MR75-35/Col.	E-53
MR75-40/Col.	E-53
MR75-50/Col.	E-53
MR75-60/Col.	E-53
MR75-70/Col.	E-53
MU2230-Col.	B-24
MU2230-ESD-20	G-3
MU2231-Col.	B-24
MU2240-Col.	B-24
MU2240-ESD-20	G-3
MU2241-Col.	B-24
MU2250-Col.	B-24
MU2250-ESD-20	G-3
MU2251-Col.	B-24
MU2260-Col.	B-24
MU2260-ESD-20	G-3
MULETTO/5-Col.	D-44
MULETTO-Col.	D-44
MUV230-Col.	B-24
MUV231-Col.	B-24
MUV240-Col.	B-24
MUV241-Col.	B-24
MUV250-Col.	B-24
MUV251-Col.	B-24
MUV260-Col.	B-24
OT410	B-53
OT411	B-53
OT412	B-53
OT415	B-53
OT416	B-53
OT417	B-53
OT418	B-45
OT420	B-53
OT430	B-53
OT440	B-45
OT441	B-45
OT442	B-45
OT443	B-45
OT444	B-45
OT445	B-45
P1-1000NFX-GF	E-11
P1-2000NFX-GF	E-11
P2-1000NFX-GF	E-11
P2-2000NFX-GF	E-11
PASSI/5-Col.	D-44
PASSI-Col.	D-44

CODICE	PAG.
PEDONE/5-Col.	D-44
PEDONE-Col.	D-44
PFH22	B-10
PKR-5S	C-60
PKR-A1-200-Col.	C-49
PKR-A2-200-Col.	C-49
PKR-A3-100-Col.	C-49
PKR-A4-100-Col.	C-49
PKR-A5-100-Col.	C-49
PKR-CH-100	C-53
PKR-CL-AP-100	C-52
PKR-CL-DA-100	C-52
PKR-CL-FS-200	C-55
PKR-CL-GH-100	C-53
PKR-CL-HK-100	C-51
PKR-CL-KK-100	C-53
PKR-CL-MAD-100	C-51
PKR-CL-MAD-200	C-55
PKR-CL-OED-100	C-51
PKR-CL-OED-200	C-55
PKR-CL-RKW-100	C-52
PKR-CL-SHD-100	C-51
PKR-CL-SHD-200	C-55
PKR-CL-T60-100	C-53
PKR-CL-VA-100	C-52
PKR-CL-VB-100	C-52
PKR-CL-VS-100	C-50
PKR-CL-VS-200	C-54
PKR-CL-WH-100	C-51
PKR-CL-WH-200	C-55
PKR-DM50-02	C-57
PKR-KK	C-57
PKR-MH	C-50/54
PKR-R28	C-56
PKR-RCL-100	C-50
PKR-RCL-200	C-54
PKR-RK-28	C-50/54
PKR-RV28	C-56
PKR-SHK	C-56
PKR-SKH-30	C-50/54
PKR-WHB-100	C-53
Q4-0500-0500-2000APR05	E-31
Q4-0500-0500-2090FX-GF1	E-35
Q4-0500-0500-2090FX-GF2	E-35
Q4-0500-0500-2090FX-GFA	E-35
Q4-0500-0500-2090FX-GFG	E-35
Q4-0700-0700-1751APSTL	E-31
Q4-0700-0700-2090FX-GF1	E-35
Q4-0700-0700-2090FX-GF2	E-35
Q4-0700-0700-2090FX-GFA	E-35
Q4-0700-0700-2090FX-GFG	E-35
R262/Col.	E-54
R3012/Col.	E-54
R512/Col.	E-54
R513/Col.	E-54
R514/Col.	E-54
R515/Col.	E-54
RBM-MA-35	B-50
SD011-Col.	B-7
SD011-ESD-20	G-3
SD012-ESD-20	G-3
SD013-Col.	B-7
SD013-ESD-20	G-3
SD014-Col.	B-7
SD015-Col.	B-7
SD015-ESD-20	G-3
SD016-Col.	B-7
SD016-ESD-20	G-3
SD018-Col.	B-7
SD018-ESD-20	G-3
SD019-Col.	B-7
SD020-Col.	B-7

CODICE	PAG.
SD020-ESD-20	G-3
SD021-Col.	B-7
SD2M/1310-Col.	B-19
SD2M/4110-Col.	B-19
SD2M/4111-Col.	B-20
SD2M/4210-Col.	B-19
SD2M/4211-Col.	B-20
SD2M/5110-Col.	B-19
SD2M/5111-Col.	B-20
SD2M/5210-Col.	B-19
SD2M/6110-Col.	B-19
SD2M/7110-Col.	B-19
SD4M/4110-Col.	B-19
SD4M/4111-Col.	B-20
SD4M/4210-Col.	B-19
SD4M/4211-Col.	B-20
SD4M/5110-Col.	B-19
SD4M/5111-Col.	B-20
SD4M/5210-Col.	B-19
SDSK/1310-Col.	B-15
SDSK/4110-Col.	B-15
SDSK/4210-Col.	B-15
SDSK/5110-Col.	B-15
SDSK/5210-Col.	B-15
SDSK/6110-Col.	B-15
SDSK/7110-Col.	B-15
SDVF/1310-Col.	B-19
SDVF/4110-Col.	B-19
SDVF/4111-Col.	B-20
SDVF/4210-Col.	B-19
SDVF/4211-Col.	B-20
SDVF/5110-Col.	B-19
SDVF/5111-Col.	B-20
SDVF/5210-Col.	B-19
SDVF/6110-Col.	B-19
SERM113	F-39
SERM114	F-39
SERM115	F-39
SERP113	F-39
SERP114	F-39
SERP115	F-39
SERP116	F-39
SL020-100	C-10
SL020-150	C-10
SL020-75	C-10
SL027-100	C-10
SL027-150	C-10
SL027-600	C-10
SL027-75	C-10
SL038-100	C-10
SL038-150	C-10
SL038-75	C-10
SL047-100	C-10
SL047-150	C-10
SL047-600	C-10
SL047-75	C-10
SL067-100	C-10
SL067-150	C-10
SL067-200	C-10
SL067-300	C-10
SL067-600	C-10
SMB520	E-57
SMB525	E-57
SMB530	E-57
SMB535	E-57
SMB540	E-57
SMB550	E-57
SMB560	E-57
SMB570	E-57
SMB575	E-57
SMB580	E-57
SMB600	E-57

CODICE	PAG.
SMB-EXTRA	E-57
SMB-EXTRA/150	E-57
STP420-Col.	B-57
STRUTTURE VARIE	E-38/39
SYSB-A4B-Col.	F-17
SYSB-A4B-WH-U	F-18
SYSB-A4-HE-242	F-19
SYSB-A4-HE-90	F-19
SYSB-A4S-Col.	F-17
SYSB-A4S-WH-U	F-18
SYSB-A4-WH-1	F-18
SYSB-Col.	F-9
SYSB-ESD-06	G-5
SYSB-FH	F-10
SYSB-HE-169	F-11
SYSB-HE-169-ESD	G-5
SYSB-HE-35	F-11
SYSB-HE-35-ESD	G-5
SYSB-HE-35-SPERR	F-11
SYSB-RS-120	F-12
SYSB-WH-1	F-10
SYSB-WH-4	F-10
SYSB-WH-U	F-10
T1-1000AFX-GF	E-12
T1-1000BFX-GF	E-12
T1-2000AFX-GF	E-12
T1-2000BFX-GF	E-12
T2-1000AFX-GF	E-12
T2-1000BFX-GF	E-12
T2-2000AFX-GF	E-12
T2-2000BFX-GF	E-12
TTMCG-2A4V-1700	E-38
TTRGF-2A4V-1400	E-38
V0-1000DFX	E-17
V0-1000DFX-GF	E-21
V0-1000SFX	E-17
V0-1000SFX-GF	E-21
V0-1500DFX	E-17
V0-1500DFX-GF	E-21
V0-1500SFX	E-17
V0-1500SFX-GF	E-21
V0-2000DFX	E-17
V0-2000DFX-GF	E-21
V0-2000SFX	E-17
V0-2000SFX-GF	E-21
V1-1000DAP	E-17
V1-1000DAP-GF	E-21
V1-1000SAP	E-17
V1-1000SAP-GF	E-21
V1-1500DAP	E-17
V1-1500DAP-GF	E-21
V1-1500SAP	E-17
V1-1500SAP-GF	E-21
V1-2000DAP	E-17
V1-2000DAP-GF	E-21
V1-2000SAP	E-17
V1-2000SAP-GF	E-21
V2-1000DAP	E-18
V2-1000DAP-GF	E-22
V2-1000SAP	E-18
V2-1000SAP-GF	E-22
V2-1500DAP	E-18
V2-1500DAP-GF	E-22
V2-1500SAP	E-18
V2-1500SAP-GF	E-22
V2-2000DAP	E-18
V2-2000DAP-GF	E-22
V2-2000SAP	E-18
V2-2000SAP-GF	E-22
VB-BA-MA	E-45
VB-KB-A4H-88	B-44
VB-KB-A4Q-88	B-44

CODICE	PAG.
VB-KBM-A4H-88	B-44
VB-KBM-A4Q-88	B-44
VB-SH-MA	E-46
VB-SH-MA	E-46
VST-GRIPPER	B-11
VST-LABEL-100	C-42
VST-LABEL-1000	C-42
VST-LABEL-200	C-42
VST-LABEL-300	C-42
VST-LABEL-400	C-42
WDH1	B-7
W-EN-0013	E-39
W-EN-0031	E-39
Z1000	F-36
Z500	F-36
Z750	F-36



# Condizioni generali di vendita

**NOTE GENERALI:** Tutte le forniture e prestazioni di LeanProducts srl sono soggette all'accettazione da parte del cliente delle condizioni generali di vendita e consegna di seguito elencate. Nessuna deroga alle condizioni di seguito indicate sarà valida salvo nostra esplicita dichiarazione. Le specifiche tecniche dei nostri prodotti indicate sulla nostra documentazione ufficiale sono puramente indicative: LeanProducts srl si riserva il diritto di apportare senza preavviso tutte le modifiche necessarie a migliorarne le prestazioni. La venditrice offre altresì agli acquirenti la possibilità di acquistare articoli in esecuzione particolare come indicato in catalogo ovvero realizzati su espressa richiesta, indicazione e/o disegno del cliente. Riguardo ai beni suddetti le parti concorderanno di volta in volta prezzo e modalità di realizzazione e consegna, per tutto quanto non espressamente regolato dalle parti il contratto sarà disciplinato dalle presenti condizioni generali di vendita.

**OFFERTE, PREZZI E LISTINI:** I prezzi indicati nelle nostre offerte e listini si riferiscono alla fornitura di componenti o materiali con l'esclusione di manodopera per il montaggio, messa in opera, collaudo o manutenzione, salvo differente accordo comunicato per iscritto. Alcuni articoli potranno godere di uno sconto in funzione della quantità. Le nostre offerte hanno una validità massima di 30 giorni se non diversamente concordato. I nostri prezzi sono espressi in Euro, IVA esclusa, e si intendono per la merce resa franco fabbrica con imballo standard per il trasporto. Imballi speciali devono venire espressamente richiesti e non sono inclusi nei suddetti prezzi. LeanProducts srl si riserva il diritto di modificare i prezzi a proprio insindacabile giudizio anche senza comunicazione.

**ORDINI:** L'ordine d'acquisto è impegnativo per la venditrice solo dopo la ricezione della conferma d'ordine, firmata dall'acquirente. LeanProducts srl si impegna a rispettare le condizioni indicate in presenza di un'accettazione scritta confermata. Gli ordini trasmessi al personale di vendita di LeanProducts srl si intendono accettati solo dopo la convalida della direzione di LeanProducts srl previa ricezione della conferma d'ordine.

**CONSEGNA:** Tempi di consegna per materiale a magazzino 2/3 gg. lavorativi; per materiale non a magazzino 8/10 gg. lavorativi; per prodotti personalizzati da 3 gg. a max 20/25 gg. lavorativi. LeanProducts srl si impegna a rispettare i tempi di consegna pattuiti. Eventuali ritardi dovuti a forza maggiore o altre motivazioni non giustificano l'annullamento dell'ordine né giustificano la richiesta di indennità da parte del cliente. LeanProducts srl non accetta l'applicazione di penali o sanzioni sui ritardi rispetto ai tempi di consegna pattuiti. LeanProducts srl ritiene autorizzate consegne parziali della merce in ordine, salvo diversamente disposto dal cliente.

**PAGAMENTI:** Le fatture emesse da LeanProducts srl sono pagabili secondo le modalità stabilite ed accettate all'ordine. In caso di ritardo ingiustificato nel pagamento LeanProducts srl si riserva il diritto di applicare un tasso di interesse sulla cifra dovuta (D.L. 231/2002 Art. 5 comma 2). La venditrice si riserva espressamente la facoltà di richiedere un acconto all'ordine per prima fornitura o prodotti personalizzati. Per tali forniture, i tempi di consegna decorreranno dal ricevimento della copia di pagamento effettuato.

**MINIMO DI FATTURAZIONE:** L'importo minimo netto per ogni singolo ordine è di Euro 100,00 (cento euro). Importi inferiori dovranno essere autorizzati dalla Direzione Commerciale di LeanProducts srl.

**RISERVA DI PROPRIETÀ:** Il diritto di proprietà sul materiale consegnato è valido fino al pagamento totale della fattura relativa.

**SPEDIZIONE:** La resa della merce è franco partenza. Il materiale viaggia a rischio e pericolo del Cliente, salvo diversamente concordato per iscritto. Al momento dell'arrivo a destinazione della merce l'acquirente ha l'onere di verificare la stessa e di annotare sulla bolla di accompagnamento eventuali avarie e/o altri danni rilevati inoltrando immediato reclamo al trasportatore e in copia conoscenza a LeanProducts srl.

**RECLAMI:** Le lamentele relative alla consegna dei prodotti LeanProducts dovranno pervenire in forma scritta non più tardi di 8 giorni dalla ricezione della merce stessa, indicando chiaramente il numero del documento di spedizione della fornitura contestata, sul cui CMR dovrà essere riportato in sintesi l'entità e la descrizione del danno.

**GARANZIA:** Tutti i nostri prodotti godono di una garanzia del produttore che copre i difetti dovuti ai materiali o alla fabbricazione degli stessi. La garanzia si limita alla sostituzione gratuita franco ns. sede del componente riconosciuto difettoso, qualora installato seguendo rigorosamente quanto indicato dal produttore. La sostituzione in garanzia si applica solamente nel caso in cui il prodotto od il componente venga rispedito alla sede di LeanProducts srl senza alcun addebito per trasporto od imballo. LeanProducts srl mette a disposizione i pezzi in sostituzione gratuitamente con resa franco ns. sede.

**TRATTAMENTO DATI PERSONALI:** I dati personali conferiti dall'acquirente e dai suoi referenti verranno trattati unicamente in relazione all'esecuzione degli obblighi strumentali al contratto di vendita. Il conferimento di detti dati personali è facoltativo ma il mancato conferimento comporterà l'impossibilità per LeanProducts srl di adempiere alle obbligazioni connesse al contratto di vendita. I soggetti che potranno venire a conoscenza dei dati personali dell'acquirente e dei suoi referenti saranno il Responsabile del trattamento, domiciliato presso Codesta società, nonché i soggetti terzi incaricati degli aspetti commerciali, amministrativi e logistici connessi al rapporto contrattuale quali ad esempio il vettore e gli eventuali subvettori. L'elenco degli incaricati è conoscibile dall'interessato presso gli uffici di LeanProducts srl titolare del trattamento dati, Via Bassani, 8 Pordenone. Gli interessati potranno, in qualsiasi momento, opporsi al trattamento dei propri dati personali ovvero ottenere rispettivamente la cancellazione, la modifica, l'integrazione e la trasformazione in forma anonima degli stessi. Al termine del trattamento i dati personali degli interessati verranno conservati dal titolare per scopi storico/statistici interni e per l'invio gratuito dei nuovi cataloghi con espressa esclusione di cessione dei dati a terzi.

**FORO COMPETENTE:** Il foro competente per la risoluzione di eventuali controversie è quello di Pordenone (Italia). Le illustrazioni, le foto, i colori, i prezzi e le caratteristiche tecniche degli articoli in catalogo sono da ritenersi indicative e potrebbero subire lievi variazioni.

## CERTIFICAZIONE PER LA QUALITÀ



## Copyright & Disclaimer

Le informazioni fornite servono solo alla descrizione del prodotto.

Da esse non si può estrapolare una dichiarazione da parte nostra relativa ad una determinata caratteristica o ad un' idoneità per un determinato uso.

I dati forniti non esonerano l'utente da proprie valutazioni e controlli.

Si deve considerare che i nostri prodotti sono soggetti ad un processo naturale di usura e di invecchiamento.

© 2018 LeanProducts srl. Tutti i diritti sono riservati.

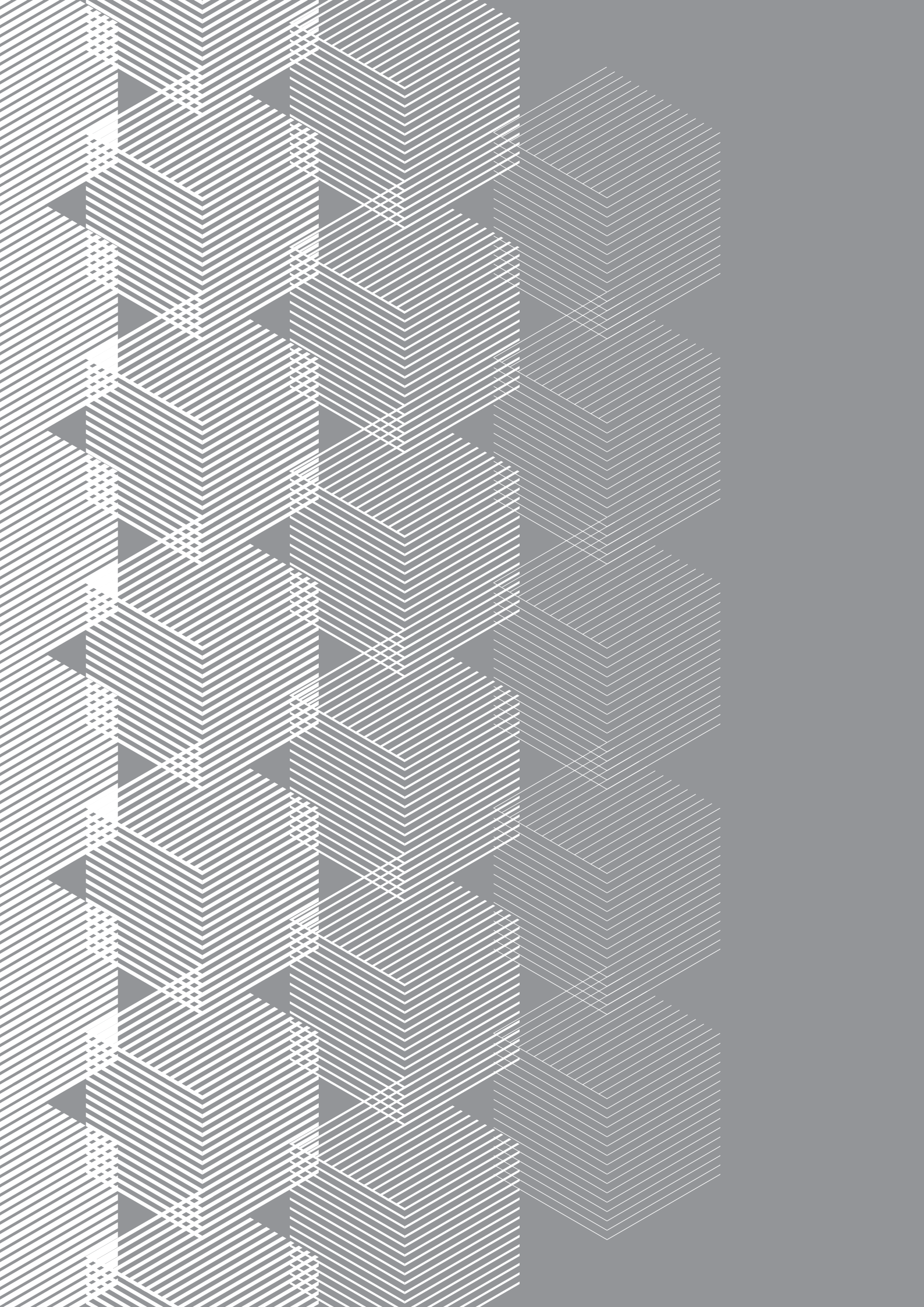



**LEANPRODUCTS®**

Lean manufacturing

**LeanProducts srl**

Via Bassani, 8 | 33170 Pordenone (PN)  
T +39 0434 572757 - F +39 0434 572750  
info@LeanProducts.eu

**[www.LeanProducts.eu](http://www.LeanProducts.eu)**